



Living innovation

意大利·德龙

超级全自动咖啡机

使用说明书



ECAM23.420.SB/ECAM23.420.SW

A

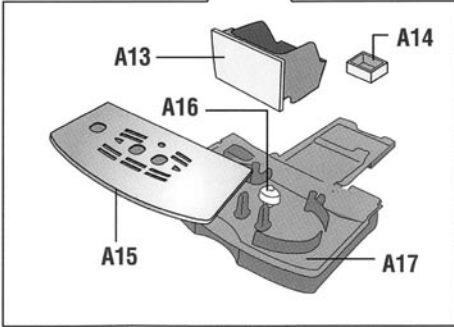
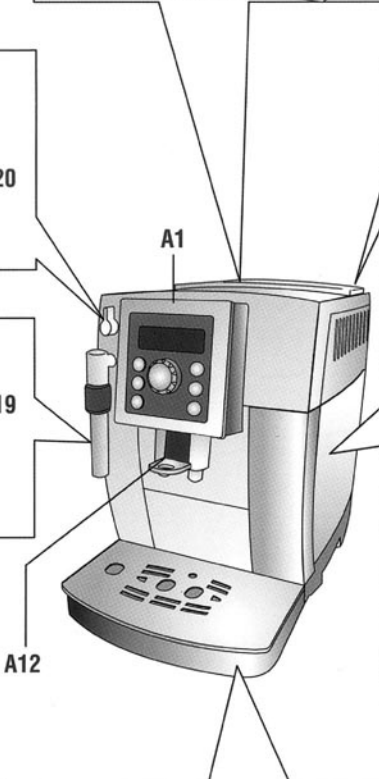
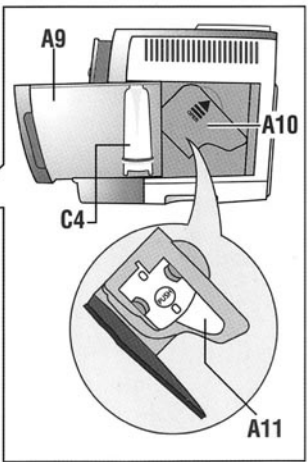
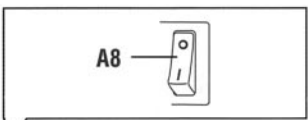
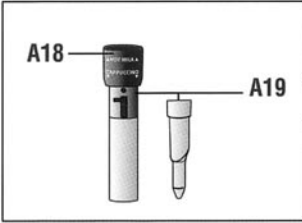
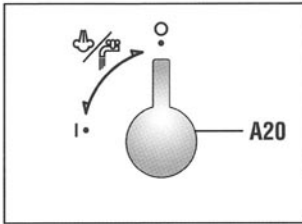
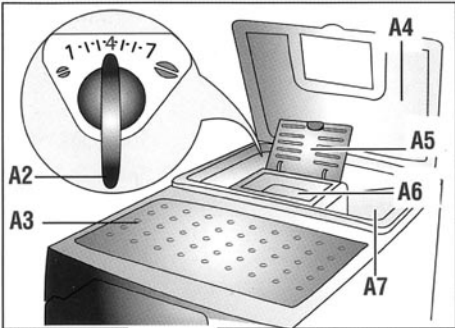

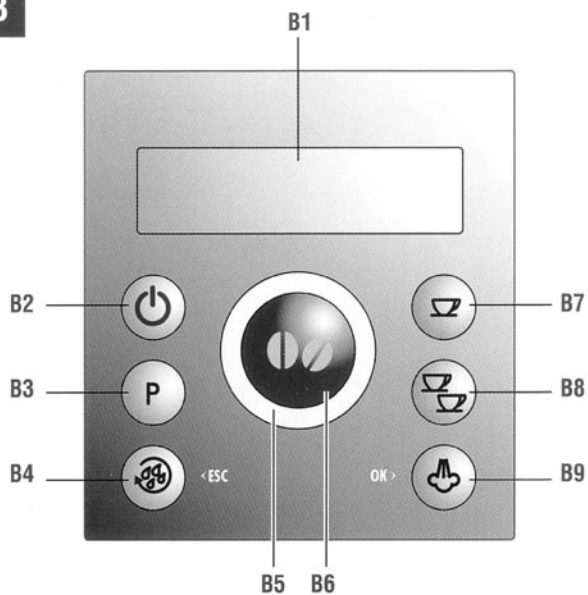
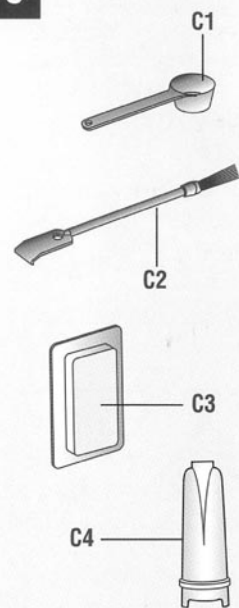
B**C**

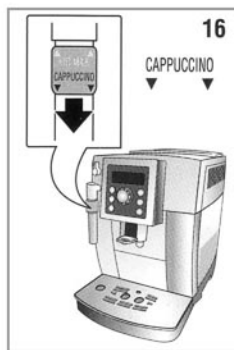
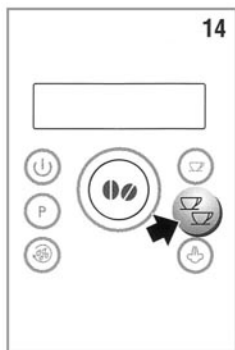
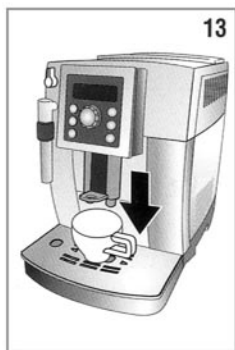
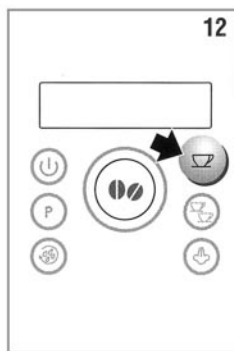
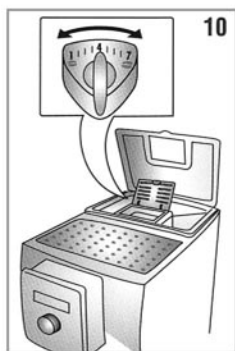
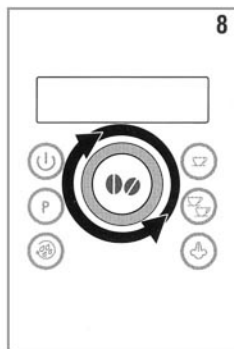
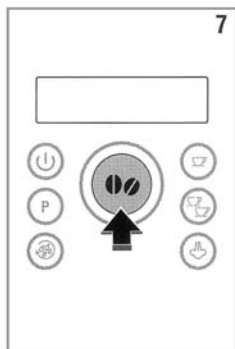
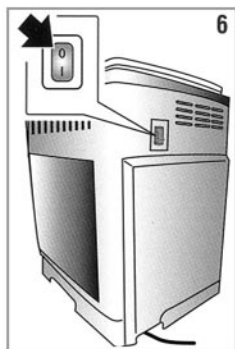
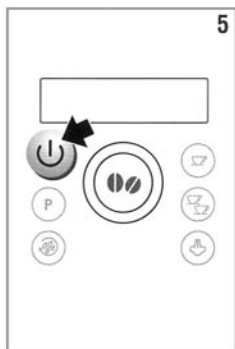
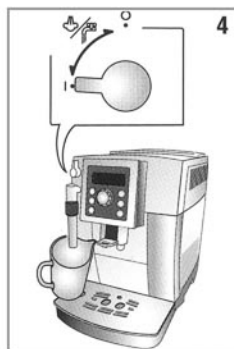
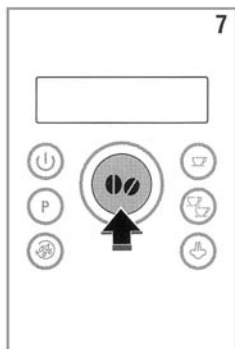
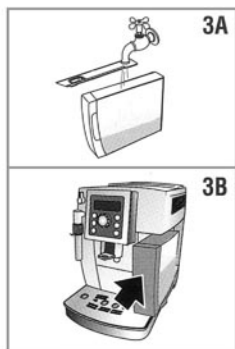
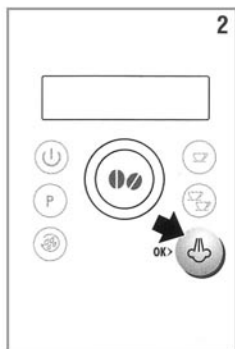
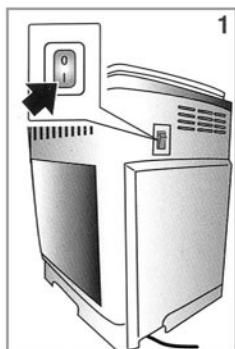

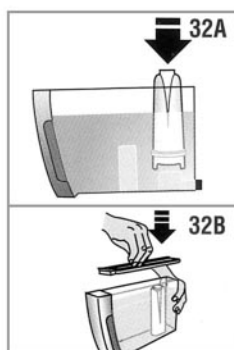
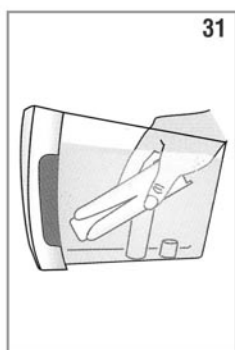
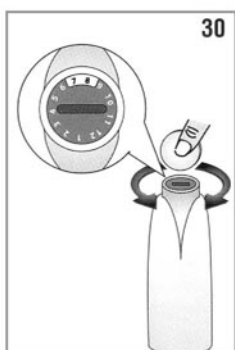
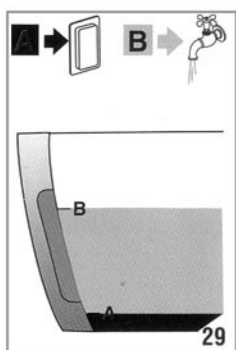
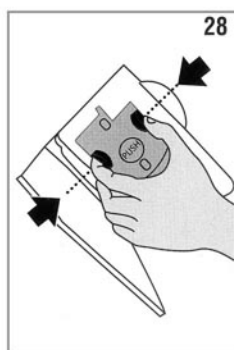
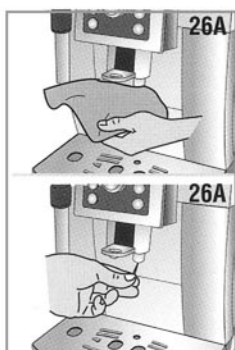
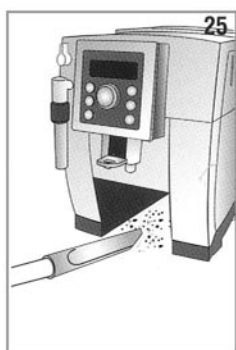
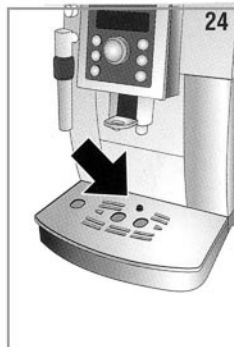
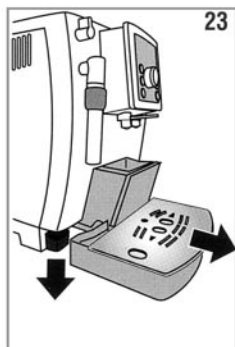
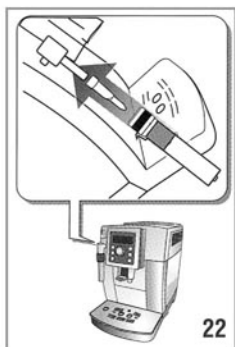
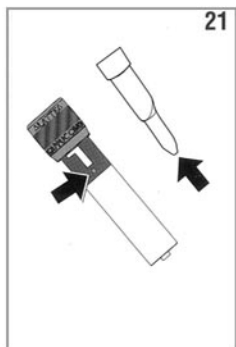
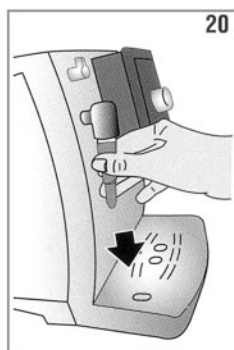
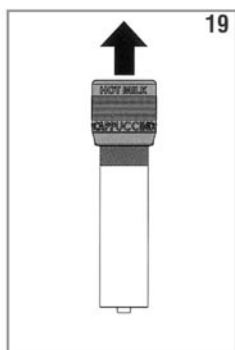
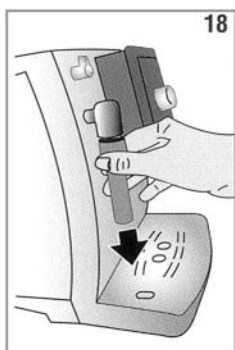

目录

引言	6	定制“MY COFFEE”杯量	10
说明书中采用的符号	6	调节咖啡研磨程度	11
括号内的字母	6	制作更热咖啡小贴士	11
故障处理和检修	6	使用咖啡豆制作咖啡	11
		使用咖啡粉制作咖啡	11
安全	6	制作卡布基诺咖啡和没有泡沫的热牛奶	12
重要的安全警告	6	制作热牛奶（没奶泡且没咖啡）	12
指定用途	6	清洁使用后的奶泡发生器	12
使用说明	6	制备热水	12
总体描述	7	清洁	12
机器描述	7	清洁咖啡残渣盒	13
控制面板描述	7	清洁（当机器处于开机状态的时候）	13
附件描述	7	清洁滴水盘和冷凝盘	13
初步检查	7	清洁机器内部	13
运输后检查机器	7	清洁水箱	13
安装机器	7	清洁咖啡流出口	13
连接机器电器	7	清洁咖啡粉进料管	13
第一次使用本电器	7	清洁萃取器	13
开启机器	8	除垢	14
关闭机器	8	设置水的硬度	15
菜单设置	8	测定水的硬度	15
除垢	8	设定水的硬度	15
调节时间	8	水软化过滤器	15
自动关机	9	安装过滤器	15
设置温度	9	更换过滤器	16
节能功能	9	去除过滤器	16
设置水硬度	9	显示信息	17
语言设置	9	故障处理	18
安装过滤器	10		
更换过滤器	10		
启动/取消按键音	10		
出厂设置（重置）	10		
统计功能	10		
制作咖啡	10		
选择咖啡口味浓淡	10		
选择咖啡杯量	10		

引言

感谢您选择ECAM23.420.SB/ECAM23.420.SW全自动意式咖啡机，预祝您使用愉快。在使用本机器前请先花几分钟时间阅读本说明书，以避免各种危险和机器损坏。

说明中采用的符号

重要的警告通过这些符号标出。必须严格遵守这些安全警告事项。



危险!

不遵守该警告可能导致触电伤害、也许会危及生命。



重要!

不遵守该警告可能导致人身伤害或者电器损坏。



烫伤危险!

不遵守该警告可能导致烫伤或者烧伤。



请注意：

这个符号表示对使用者重要的建议或者信息

括号内的字母

括号内的这些字母与本说明书第1页上的图例对应。

故障处理和检修

问题出现时，首先按照第17页“显示信息”和第18页“故障处理”中给出的信息来尝试解决问题。

如果仍不能解决问题或者您需要更详细的产品资料，请参考附表中信息，电话咨询售后服务中心。如果附表中未涉及到您所在城市，请致电保修卡上的号码。

如需维修，务必联系德龙授权的服务中心。相关地址参见随机附上的售后服务地址卡。

安全

重要的安全警告



危险!

这是一种电气设备，因此可能导致触电。

因此您应该重视以下安全警告：

- 切勿湿手或湿脚接触该电器。

- 切勿湿手接触插头。
- 确保能随时接近电器使用的插座，必要时能拔下电器插头。
- 直接拔下电源插头，切勿拉扯电源线，以免电源线遭损坏。
- 要完全断开电器电源，将机器背面的总开关拨到“0”的位置（如图6）。
- 如果发现机器有故障，不要试图自己检修。关闭电源，拔下电源插头，并与售后服务中心联系。
- 如果机器插头或者电源线损坏，必须且只能由德龙授权的服务中心技术人员进行更换，以免发生各种危险。



重要!

• 各种包装（塑料袋、聚苯乙烯泡沫塑料）必须远离儿童存放。



重要!

• 有心理、身体或者感官障碍、或不具备足够的经验或者知识的人员（包括儿童）不允许使用该电器，除非有对他们的安全负责的人密切监督并进行指导。必须监督儿童，确保他们不玩弄该电器。



危险：烫伤危险!

本电器运作时可能会产生热水和蒸汽。请避免接触飞溅的水或者热蒸汽。

指定用途

本电器设计和制造的用途是制作咖啡和加热饮料，其他所有用途都是不恰当的。本电器并不适用于商业用途。制造商对未正确使用该电器引起的损害概不负责。

本电器仅仅为家用电器，并不适用于：

- 商场的员工餐厅，办公室或其他工作环境；
- 牧场旅馆；
- 旅馆、汽车旅馆或其他住宅性环境的住客；
- 家庭式旅馆。

使用说明

使用本电器之前请仔细阅读这些说明。

- 未遵循本机器使用说明可能导致烧伤或者损坏电器。
- 制造商对未正确使用该电器引起的损害概不负责。



请注意:

请保存本说明书。如果转让该电器给其他人, 请确保将本说明书同时附送。

总体描述

机器描述 (见第1页-[A])

- A1. 控制面板
- A2. 咖啡豆研磨调节旋钮
- A3. 杯架
- A4. 咖啡豆盛放盒盖
- A5. 咖啡粉盒盖
- A6. 咖啡粉进料管
- A7. 咖啡豆盛放盒
- A8. 主开关
- A9. 水箱
- A10. 萃取器外盖
- A11. 萃取器
- A12. 咖啡流出口 (可调节高度)
- A13. 咖啡渣盛放盒
- A14. 冷凝水盘
- A15. 咖啡杯放置盘
- A16. 滴水盘水位指示器
- A17. 滴水盘
- A18. 奶泡发生器调节环
- A19. 奶泡发生器
- A20. 蒸汽/热水旋钮

控制面板描述 (见第2页-[B])

控制面板上的很多按钮都具有双重功能。这些都在括号内有描述。

- B1. 显示屏: 指导用户使用本机器
- B2. 按钮: 开启或关闭机器
- B3. 按钮: 进入菜单程序
- B4. 按钮: 进行整套清洗程序 (在设置菜单中, 该按钮如同ESC键, 即会退出选定的功能, 返回到主菜单)
- B5. 选择旋钮: 旋转旋钮以选择所需的咖啡杯量。(当在设置菜单界面, 旋转旋钮来选择所需的功能)
- B6. 咖啡口味选择按钮: 选择咖啡口味浓淡
- B7. 按钮: 根据显示的设置制作一杯咖啡
- B8. 按钮: 根据显示的设置制作两杯咖啡
- B9. 按钮: 释放热蒸汽制作含牛奶的热饮品 (当您进入菜单时, 按一下OK键确认

所做的选择)

附件描述 (见第2页-[C])

- C1. 量勺
- C2. 清洁刷
- C3. 除垢液
- C4. 水软化剂过滤器 (仅限部分型号)

初步检查

运输后检查机器

打开包装后, 确认机器表面完好无损且没有被损坏, 同时所有的配件齐全。如果机器有明显的损坏, 切勿使用该机器。请与德龙授权的售后服务中心联系。

安装机器



重要!

安装机器时, 请遵循以下安全警告: • 本电器会释放出热气, 因此将机器放置于工作台时, 机器表面、侧面及靠墙部分需留出至少3厘米的空间, 机器上方需要留出至少15厘米的空间。

- 若有水渗入, 会损坏机器。不要将该机器放置在水龙头或者水槽附近。
- 若机器中的水结冰会损坏机器, 切勿将机器安放在一个室温可能低于零度的房间内。

- 电源线不要放置在尖锐物质的边缘或接触热的物体表面 (如: 电热板), 这样会损坏电源线。

连接机器电源



重要!

请检查并确认所使用的电源电压与该电器底部铭牌所标示的电源电压是否一致。

将本电器与有效地接电源正确连接, 且该电源最小的额定电流只能为10安。

如果电源插座与电器插头不匹配, 需由有专业资格的技术人员来替换个相配套的插座。

第一次使用本机器



请注意!

• 咖啡机在出厂前都会进行测试, 所以在机器内存有一点点咖啡粉是正常现象, 我

们确保本机器是全新的

· 请您尽快按照第17页上“设置水硬度”章节内容来自定义水的硬度。

1. 接通电源并确保机器背面的电源主开关接到“I”位置(如图1)。必须先选择语言(每3秒钟滚动显示一种语言)；

2. 当“English”出现时，按下按钮(如图2)长按几秒钟后直到屏幕显示“English installed”，

之后的操作请遵循显示屏幕的指示：

3. “FILL TANK”：取出水箱，装水至MAX线(表示能够装水最大值)(如图3A)，然后将水箱放回机器中(如图3B)；

4. 在奶泡发生器喷嘴下方放一个最少容积为100毫升的容器(如图4)；

5. “TURN STEAM KNOB”：转动蒸汽旋钮到“I”的位置(如图4)之后屏幕显示“Hot water... Confirm?”；

6. 按下按键确认该选项，机器将会从奶泡发生器喷嘴释放出热水，随后自动停止流水；

7. 转动蒸汽旋钮到“0”的位置。

此时咖啡机可以开始正常使用了。

请注意!

· 第一次使用咖啡机的时候，可能需要制作4-5杯咖啡或卡布奇诺咖啡后，才能达到令人满意的效果；

· 为了使您的咖啡更好喝同时增进咖啡机制作咖啡的效果，我们建议您安装一个水软化过滤器，可参考“水软化过滤器”章节。若您的咖啡机型号未配有该过滤器，您可向德龙客服中心订购一个。

开启机器

请注意!

在开启机器前，请确认机器背面的电源开关处于“I”位置(如图1)

每次开启机器时，机器会自动完成一次预热和冲洗，此过程不能中断。机器只有在完成此循环后方可使用。

烫伤危险!

在冲洗过程中，咖啡流出口会流出一些少量热水到下面的滴水盘中。注意避免接触飞溅的热水。

· 要开启机器，按下按钮(如图5)。显示屏显示“Heating up...Please wait”。

预热结束后，显示屏上会显示“Rising...”字样。在预热锅炉的同时，机器会通过循环的热水预热机器内部。

当屏幕显示出咖啡口味和杯量的信息时，咖啡机已达到制作咖啡的理想温度。

关闭机器

每次关闭机器时，机器会自动完成一次预热和冲洗，此过程不能中断。

烫伤危险!

在冲洗过程中，咖啡流出口会流出一些少量热水到下面的滴水盘中。注意避免接触飞溅的热水。

要关闭机器，按下按钮(如图5)，机器会自动完成一次冲洗，当屏幕显示“Turning Off Please wait...”字样后机器被关闭。

请注意!

如果机器将有很长一段时间不使用，请将电源开关调节到的位置(如图6)以完全关闭机器。

重要!

为了避免损坏咖啡机，请勿在咖啡机开启的状态下把电源开关调节到的位置(如图6)。

菜单设置



按下按钮进入程序菜单，以下菜单项目可选：除垢、调整时间、自动关机、自动开机、设置温度、节能功能、水硬度、设置语言、安装过滤器、更换过滤器、按键音、出厂设置和统计功能。

除垢

请参见第14页关于咖啡机除垢的说明

调整时间

若需调整时间请遵循以下步骤：

1. 按下按钮进入菜单；
2. 转动选择旋钮(如图8)直到屏幕显示“Adjust time”；
3. 按下按钮(如图2)；
4. 转动选择旋钮(如图8)进行修改设定小时；
5. 按下按钮进行确认；
6. 转动选择旋钮(如图8)进行修改设定

分钟；



7. 按下  按钮进行确认。

此时已完成修改并设定了时间，按下  按钮退出菜单。

自动关机

本机器出厂设置为连续2小时不使用，机器自动关闭。自动关闭时间可修改为15分钟或30分钟后，也可为1、2或3小时后。

若要重新设置自动关闭时间，请按照下列步骤：

1. 按下P按钮进入菜单；
 2. 转动选择旋钮（如图8）直到屏幕显示“Auto-off”字样；
 3. 按下  按钮进行确认；
 4. 转动选择旋钮（如图8）直到屏幕上显示所需要的时间（15或30分钟，或者1、2或3小时）；
 5. 按下  按钮进行确认；
 6. 按下  按钮退出菜单
- 此时自动关机时间已经被重新设置。

 **请注意！**





若要完全关闭咖啡机，请将机器背后的主开关接到 0 的位置（如图6）。

自动开机

您可设定好咖啡机自动开机时间使机器待机，以便您在某特定时刻（比如早晨）立即能制作咖啡。

 **请注意！**

要启动这一功能，先要设定正确的时间。请按照下列步骤启动自动开机功能：

1. 按下P按钮进入菜单；
2. 转动选择旋钮（如图8）直到屏幕显示“Auto-start”；
3. 按下  按钮，屏幕显示出“Activate?”；
4. 按下  按钮进行确认；
5. 转动选择旋钮设定小时；
6. 按下  按钮进行确认；
7. 转动选择旋钮（如图8）设定分钟；
8. 按下  按钮进行确认；
9. 按下  按钮退出菜单。

一旦设定并确认了开机时间，代表自动开机功能已被启动的图标  会显示在屏幕上时间旁和菜单中自动开机选项的下方。

关闭自动开机功能：

1. 从菜单中选择自动开机选项；



2. 按下  按钮，屏幕出现“Deactivate?”

3. 按下  按钮进行确认；

屏幕上不再出现  图标。

设定温度

若要更改制作咖啡所用的水的温度（high/高、medium/中、low/低），请按照下列步骤：



1. 按下P按钮进入菜单；
2. 转动选择旋钮（如图8）直到屏幕显示“Set temperature”；
3. 按下  按钮；
4. 转动选择旋钮直到屏幕显示所需要的水温（high/高、medium/中、low/低）；
5. 按下  按钮进行确认；
6. 按下  按钮退出菜单。

节能功能

使用该功能可开启或关闭节能模式。该模式在出厂时已被启动并遵从欧洲现有的减少能源消耗的法令。

一旦节能模式被启动，在菜单中“Energy Saving”字样下方会出现一个星号。

若要关闭节能模式，请遵循下列步骤：

1. 按下P按钮进入菜单；
2. 转动选择旋钮（如图8）直到屏幕显示“Energy Saving”；
3. 按下  按钮，屏幕显示“Deactivate?”；
4. 按下  按钮关闭节能功能；
5. 按下  按钮退出菜单。

一旦节能功能被启动，若咖啡机在1分钟后未被使用，屏幕会出现“Energy Saving”字样。

 **请注意！**

在节能模式启动的状态下，由于机器需要再预热一次所以制作第一杯咖啡时需要多等待几秒钟。



设定水硬度

请详见本说明书第15页关于设定水硬度的介绍说明。

语言设置

若需要改变显示语言，请按照以下步骤操作：

1. 按下P按钮进入菜单；

2. 转动选择旋钮（如图8）直到屏幕显示“Set language”；
3. 按下  按钮；
4. 转动选择旋钮直到屏幕显示所需要的语言；
5. 按下  按钮进行确认；
6. 按下  按钮退出菜单

安装过滤器

请详见本说明书第15页关于“安装过滤器”的指导说明。





更换过滤器

请详见本说明书第16页关于“更换过滤器”的指导说明。

启动/取消按键音

每次按下机器的按键或有附件取出或放回的时候，咖啡机会发出哔哔的声音，按键音在出厂时已被启动。



若要取消或再启动按键音，请按以下步骤操作：

1. 按下P按钮进入菜单；
2. 转动选择旋钮（如图8）直到屏幕显示“Beep”；
3. 按下  按钮，屏幕显示“Deactivate”或“Activate？”
4. 按下  按钮以启动或取消按键音（或按  按钮退出）；
5. 一旦启动按键音，菜单中“Beep”字样下方会出现一个星号
按下  按钮退出菜单

出厂设置（重置）



该功能会将所有菜单设置及已设定的杯量改为出厂设置（除了语言还是保持为之前设置）

若要重置出厂设置请按以下步骤操作：

1. 按下P按钮进入菜单；
2. 转动选择旋钮（如图8）直到屏幕显示“Default values”；
3. 按下  按钮；
4. 屏幕显示“Confirm？”；
5. 按下  按钮确认并退出菜单

统计功能

该功能显示出与咖啡机有关的统计数字。
要显示统计数字，请按如下步骤操作：

1. 按下P按钮进入菜单；
2. 转动选择旋钮（如图8）直到屏幕显示“Statistics”；
3. 按下  按钮；
4. 转动选择旋钮（如图8）进行查看：
 - 已制作了多少杯咖啡；
 - 咖啡机已进行过多少次除垢；
 - 咖啡机已释放出多少升水；
 - 水软化过滤器已被更换过几次
5. 按两次  按钮退出菜单

制作咖啡

选择咖啡口味浓淡

本机器出厂时设置为标准口味咖啡。

您可以选择以下任意一种口味：

Extra-mild taste / 特淡咖啡

Mild taste / 淡咖啡

Standard taste / 标准咖啡

Strong taste / 浓咖啡

Extra-strong taste / 特浓咖啡

若要改变咖啡口味，重复按  按钮（如图7）直到屏幕上显示出想要的咖啡口味。

设定咖啡的杯量

本机器出厂时设置为标准杯量。



若要选择咖啡杯量，转动选择旋钮（如图8）直到屏幕显示出想要的杯量信息

选择咖啡杯量	杯中咖啡毫升数
MY COFFEE / 我的咖啡	可设置范围20-180毫升
ESPRESSO / 少量咖啡	大约40毫升
STANDARD / 常量咖啡	大约60毫升
LONG / 多量咖啡	大约90毫升
EXTRA LONG / 超多量咖啡	大约120毫升

自定义“MY COFFEE”的杯量

本机器在出厂时设定“MY COFFEE”为30毫升咖啡。

若要改变杯量，请按以下步骤操作：

1. 在咖啡流出口放置一个杯子（如图9）；
2. 转动选择旋钮（如图8）直到屏幕显示“MY COFFEE”；
3. 长按  按钮（如图12）直到屏幕显示“1 MY COFFEE Program quantity”同时开始流出咖啡后，放开该按钮；
4. 当杯中的咖啡已达到您所想要的量时，再按一下  按钮（如图12）；
此时咖啡杯量已设定好了。

调节咖啡豆研磨程度

咖啡豆研磨器在出厂制作时已设定好，无需调节也可研磨咖啡豆制作咖啡。

但是如果在一开始制作过几杯咖啡后，您觉得咖啡不够浓且油脂不够丰富或咖啡流出速度太慢（一滴滴滴下来），那么可以通过调节咖啡豆研磨调节旋钮来校正并解决这个问题（如图10）。

请注意!

只有当咖啡豆研磨器在运作的时候，才能转动研磨调节旋钮。

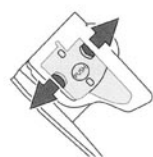

如果咖啡流出很慢或完全不流出，顺时针向“7”转动一格；相反，若要求咖啡油脂更多一些，可逆时针向“1”转动一格（切勿一次转动一格以上，不然的话咖啡

会一滴一滴滴下来）。

至少制作2杯咖啡以后，研磨调节后的效果才会显现出来，若调节后仍然未达到想要的效果，可将研磨调节旋钮再转动一格。

制作更热的咖啡的小贴士

要制作比一般咖啡更热一些的咖啡，有以下建议：



- 按  按钮彻底冲洗机器，热水从咖啡流出口流出并预热咖啡机内部环路，所以制作出的咖啡更热一些；
- 用热水将咖啡杯预热（使用热水功能）；
- 在菜单中将咖啡温度设置为高温度（high）

使用咖啡豆制作咖啡



重要!





切勿使用涂有焦糖或糖果的咖啡豆，因为此类豆会粘在咖啡研磨器内使其不能正常工作。

1. 把咖啡豆装入咖啡豆容器内（如图11）；
2. 在咖啡流出口下放置咖啡杯：
 - 若要1杯咖啡就放1个杯子（如图9）；
 - 若要2杯咖啡就放2个杯子
3. 降低咖啡流出口使其尽量靠近咖啡杯，这样会使制作出的咖啡油脂更丰富（如图13）；
4. 根据需要的咖啡杯数按下按钮（1杯  或2杯 ，如图12和14）；
5. 开始制作咖啡。屏幕上会显示一个逐渐

填满的进度条表示咖啡制备及流出量的进度。



请注意!

- 当机器正在制作咖啡时，可通过按1杯或2杯咖啡按钮（ 或 ）随时停止咖啡流出。
 - 在咖啡停止流出后3秒钟内，按住1杯或2杯咖啡按钮（ 或 ）即可增加咖啡流出量。
- 制作完一杯咖啡后可立即再制作一杯。



请注意!

若要制作较热的咖啡，请详见本说明书“制作更热的咖啡的小贴士”章节（第13页）



重要!

- 如果咖啡一滴一滴地流出，不够浓或油脂不丰富，或者太凉不够热等问题出现，请详见本说明书第39页上“故障处理”的章节。
- 在使用咖啡机过程中屏幕会显示各种文字信息（如fill tank, empty grounds等），请详见本说明书第38页上“显示信息”的章节。

使用咖啡粉制作咖啡





重要!

- 切勿在机器关闭的状态下加入咖啡粉，这会导致咖啡粉散落在机器内部弄脏机器，甚至损坏机器。
- 切勿加入超过1量勺的咖啡粉，否则会弄脏机器内部或堵塞咖啡粉槽。



请注意!

如果您使用咖啡粉制作咖啡，每次只能制作一杯咖啡。

1. 按下  按钮（如图7）直到屏幕显示“Pre-ground”；
2. 确保咖啡粉槽未被堵塞后加入一量勺的咖啡粉（如图15）；
3. 在咖啡流出口放置一个杯子；
4. 按下出1杯咖啡按钮 （如图12）；
5. 开始制作咖啡。屏幕上会显示一个进度条表示咖啡制备及流出量的进度。

制作卡布基诺咖啡和没有泡沫的热牛奶



小心! 烫伤危险!

在制备过程中，机器会释放出热蒸汽，小心避免烫伤。

1. 在制作卡布基诺咖啡时，请准备一个大杯子来盛咖啡；
2. 每杯卡布基诺咖啡需使用100克牛奶，在考虑使用的容器时，请牢记牛奶在体积上会扩大两到三倍。



请注意:

- 您可使用在冰箱保存后温度（大约在5度左右）的高品质牛奶制作泡沫更丰富的奶泡
 - 为了避免产生泡沫较少或泡沫较大的奶泡，请经常清洗奶缸的盖子和热水喷嘴，详见本说明书第12页关于“清洁使用后的奶泡发生器”章节。
3. 请确保奶泡发生器上的调节圆环已被拉到“CAPPUCCINO”字体位置（如图16）；
 4. 按下  按钮，屏幕显示“Heating up... Please wait”，几秒钟后显示“TURN STEAM KNOB”；

注意事项:

为避免牛奶与剩余的水混合，请在打泡沫牛奶前先把水放掉。释放水和蒸汽的混合物直到释放出来的全部为蒸汽为止。

5. 向外转动奶泡发生器并浸入牛奶中（如图17），请注意不要让牛奶浸没过黑色圈；
6. 将蒸汽旋钮转到I的位置（如图4），奶泡发生器释放出蒸汽使牛奶产生丰厚的泡沫同时扩大其体积；
7. 若要获得更丰富的泡沫，向上慢慢转动盛放牛奶的容器。切勿一次释放3分钟以上的蒸汽；
8. 当容器中泡沫已达到想要的程度时，通过把蒸汽旋钮转动到 **0** 的位置以停止释放蒸汽。



重要! 烫伤危险!

切记先停止释放蒸汽再移动盛有奶泡的容器，以避免被飞溅出的热牛奶烫伤。

9. 将奶泡加入事先制作好的咖啡中，卡布基诺咖啡就做好了，根据口味加入糖，亦可在奶泡上撒些可可粉。

制作热牛奶(没奶泡且没咖啡)

制作无奶泡的热牛奶过程与前一章节内容相同，不过需确保奶泡发生器上的调节圆环向上拉到“HOT MILK”字样的位置。

清洁使用后的奶泡发生器

每次使用奶泡发生器后必须进行清洁以避免产生牛奶残留物或堵塞物。



重要! 烫伤危险!

在清洁奶泡发生器时，会有一点热水流出，请避免与飞溅热水接触。

1. 转动蒸汽旋钮到 **I** 的位置放出一点点水，几秒钟后转动蒸汽旋钮到 **0** 的位置停止热水流出；
2. 等待几分钟直到奶泡发生器冷却下来，向外转动且向下拉动取下奶泡发生器（如图18）；
3. 向上取下圆环（如图19）；
4. 向下取下喷嘴（如图20）；
5. 请确保图21中箭头所指的小洞不堵塞，如有必要，可以用大头针清洁；
6. 将喷嘴放回原位，再将圆环向下套在奶泡发生器上，然后将奶泡发生器放回喷嘴（如图22），转动并向上推直到其固定在原位。

制备热水



重要! 烫伤危险!

当热水流出时，切勿让机器无人监管。当杯满时，请按以下方法停止热水流出。

1. 在喷嘴下方放一个容器（近可能的靠近排水口以避免热水飞溅）（如图17）；
2. 转动蒸汽旋钮到 **I** 的位置（如图4），屏幕显示“HOT WATER...”且开始释放热水；
3. 转动蒸汽旋钮到 **0** 的位置以停止热水释放。



请注意!

若在节能模式开启的状态下，热水流出前可能需要等几秒钟。

清洁

以下咖啡机部件必须定时清洁:

- 咖啡渣盛接盒 (A13),
- 滴水盘 (A17)和冷凝水盘 (A14),

- 水箱 (A9),
- 咖啡流出口 (A12),
- 咖啡粉进料管 (A6),
- 咖啡机内部, 打开萃取器门后可触及的部位 (A10),
- 萃取器 (A11)。

重要!

- 不要使用化学溶剂、有腐蚀性的清洁剂或酒精清洗咖啡机。无需使用任何化学物质清洁德龙超级全自动咖啡机。
- 除了奶缸以外, 咖啡机的其他部件都不能放在洗碗机中清洗。
- 切勿使用金属物体去除结垢或咖啡沉淀物, 以免擦伤金属或塑料表面。

清洁咖啡残渣盒

当屏幕显示“EMPTY GROUNDS CONTAINER”时, 咖啡残渣盒必须被清空并清洗; 不然的话, 机器持续显示该信息且无法制作咖啡。

清洁(当机器处于开机状态的时候):

- 取出滴水盘(如图23), 清空其中的水并清洗;
- 清空咖啡残渣盒并彻底清洁盒底部的残渣, 可以提供的刷子(C2)清洗;
- 查看一下红色的冷凝水盘, 如有必要请清空并清洗。

重要!

取出滴水盘后, 咖啡残渣盒必须被倒空, 即使只有一点点咖啡残渣; 不然的话, 当你继续制作咖啡时, 咖啡残渣盒可能比想象的更快地盛满导致阻塞机器运作。

清洁滴水盘和冷凝盘

重要!

若滴水盘未定期清洁, 水将会从边缘溢出渗入咖啡机内部或周围, 这可能会损坏咖啡机及其表面或周围区域。

滴水盘装有一个红色的浮子水位指示器, 从而显示出滴水盘中的水位(如图24)。在该指示器从托盘中浮出前, 滴水盘必须被倒空并清洗。

取出滴水盘:

1. 取出滴水盘和咖啡残渣盒(如图23);
2. 倒空并清洗滴水盘和咖啡残渣盒;

3. 查看红色冷凝水盘, 如有必要请清空并清洗;

4. 将滴水盘和咖啡残渣盒放回原位

清洁机器内部

小心触电!

在清洗内部部件之前, 必须关闭咖啡机(参见“关闭机器”章节)并且拔掉插头。切勿将咖啡机浸泡在水中。

1. 定期(大约一个月左右)检查机器内部(取出滴水盘后所有能接触到的部分)是否很脏, 如有必要, 可用刷子或海绵去除咖啡沉淀物;
2. 使用真空吸尘器去除残渣(如图25)

清洁水箱

1. 定期, 大约一个月一次或每次更换水软化过滤器(若配有)时, 用湿布和一些温和的清洗液清洁水箱(A9);
2. 取出过滤器(若配有)并用流动的水彻底清洗;
3. 更换过滤器(若配有), 水箱装满水并放回原位。

清洁咖啡流出口

1. 定期用海绵或抹布擦净咖啡流出口(如图26A);
2. 检查并确保咖啡流出口不被堵住, 如有必要, 可以用牙签去除咖啡沉淀物(如图26B)

清洁咖啡粉进料管

定期检查(大约每月一次)咖啡进料管(A6)是否被堵塞。如有必要, 用配有的刷子(C2)清洁咖啡残渣。

清洁萃取器

萃取器(A11)至少每月清洁一次。

重要!

机器接通电源时, 切勿取出萃取器!

1. 确定咖啡机已被正确关闭(详见第 页关于“关闭机器”章节);
2. 取出水箱;
3. 打开机器右边的萃取器门(如图27);
4. 向内按下两个红色释放按钮的同时向外拉出萃取器(如图28)



重要!

萃取器只能用清水冲洗! 不可以使用洗涤剂或清洁剂!

由于洗涤剂可能伤害机器, 切勿使用洗涤剂来清洗萃取器!

5. 把萃取器浸在水中大约5分钟后, 用清水冲洗;
6. 用刷子 (C2) 刷去萃取器上和萃取器门附近能看到部分的咖啡残渣;
7. 清洗完毕后, 将萃取器推入内部支架和底部销钉对准, 然后按着PUSH标志直到听到咔哒一声, 表示萃取器已被放回原位;

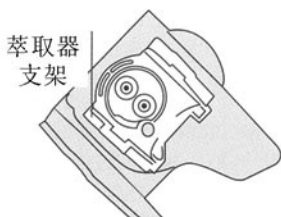

请注意!

如果很难把萃取器放回机器, 则可按压图片中所示的两个操作杆来使它适应正确的位置;

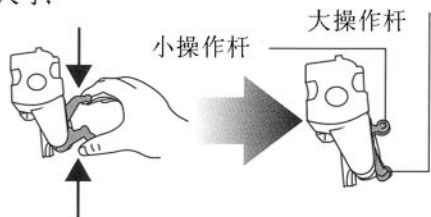

8. 一旦将萃取器放回原处, 确保两个红色的按钮都弹在外面;
9. 关上萃取器的门;
10. 放回水箱。

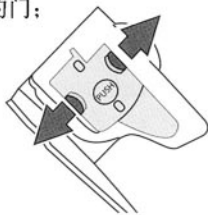

除垢

当屏幕闪烁“DESCALE”时, 咖啡机需要除垢。



重要!

除垢剂中含有刺激眼睛和皮肤的酸性物质。必须严格遵守除垢剂包装上厂商标注的安全警告, 万一不小心接触到眼睛和皮肤的话, 也要按照相关步骤采取措施。



请注意!

仅可使用德龙的除垢剂

不管在什么情况下, 切勿使用硫酸盐或酸性的除垢剂, 否则, 质保无效。未根据以下步骤操作导致除垢失败也将使质保无效。

1. 启动咖啡机;
2. 按下**P**按钮进入程序菜单;
3. 转动选择旋钮直到屏幕显示“Descaling”;
4. 按 按钮选择除垢选项后, 屏幕显示“Descaling Confirm?”, 再按一次 按钮确认启动该选项;
5. 屏幕显示“Insert descaler Confirm?”;
6. 彻底清空水箱 (A9) 并且去除水软化过滤器 (若配有);
7. 将除垢液倒入水箱直至水箱背后刻有的水平线**A** (原机配有大约100毫升一包的量) (如图29A), 再加水直至水平线**B** (如图29B); 再把水箱放回原位;
8. 在奶泡发生器口 (A19) 放置一个容积至少为1.5升的空容器 (如图4)



重要! 烫伤危险!

含有除垢剂的热热水从奶泡发生器喷嘴口流出, 请避免接触到溅出的水。

9. 按下 按钮来确认溶液已放好, 屏幕显示“Turn steam knob”;
10. 转动蒸汽旋钮到I的位置 (如图4), 除垢程序开始进行且含有除垢液的热热水从奶泡发生器里流出, 该除垢程序将自动进行一系列的冲洗和停顿以确保将机器内部的残垢完全洗净。大概在30分钟后, 屏幕显示“FILL TANK!”, 此时咖啡机可用清水彻底冲洗;
11. 将盛接除垢溶液的容器清空后再放回奶泡发生器口下方;
12. 取出水箱后倒空, 在流水中冲洗后加入干净的水并放回原位。屏幕显示出“Rinsing”字样;
13. 热水从奶泡发生器释放出来;
14. 当水箱完全没有水时, 屏幕显示“TURN STEAM KNOB”;

15. 转动旋钮到0的位置，在水箱中放入过滤器（若有配备），再次把水箱装满水，此时机器已待机可供使用。

设置水的硬度

DESCALE!（除垢）的信息是按照水的硬度经过了一段时间后在屏幕上显示出来，本机器的水硬度在出厂设置时设为4；本咖啡机也可根据不同地区主水源的实际硬度而重新设定，从而决定机器是否需要经常除垢。

测定水的硬度

1. 从操作手册中取出“TOTAL HARDNESS TEST”测试纸
2. 把测试纸完全浸没在盛水的玻璃杯一秒钟
3. 从水中取出测试纸，轻轻摇一摇。大约在一分钟后，根据水的硬度，出现1、2、3或4个红色方块。每个方块相对一个硬度等级。

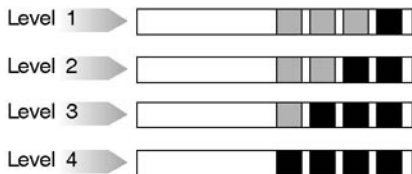

设置水的硬度

1. 按下P按钮进入菜单
2. 转动选择旋钮来选择“Water Hardness”
3. 按下☺按钮确认选择
4. 转动选择旋钮，按照测试纸上显示的等级设定硬度级别（具体见上一段）
5. 按下☺按钮确认设置
6. 按下⊗按钮退出菜单

此时，编程成功且机器开始采用新设置的水硬度值。

水软化过滤器

部分型号配有一个水软化过滤器，若您购

买的型号未配备，我们建议您可从德龙客户服务中心购买一个。请遵循以下说明正确使用过滤器。

安装过滤器

1. 去除过滤器包装；
2. 把日期指示盘（见图30）转动显示当前使用月份的后两个月；

i 请注意!

在咖啡机经常使用的情况下，过滤器大约可使用两个月；若咖啡机在安装过滤器的情况下未使用，过滤器只能持续最多三个星期。

3. 取出水箱，加满水；
4. 把过滤器放入水箱中后完全浸没它十秒钟或以上，将其稍稍倾斜使空气流出（如图31）；
5. 把过滤器插入过滤支架（如图32A），并尽可能地往下按；

6. 盖上水箱盖（如图32B），再把水箱放回咖啡机



安装过滤器时，需要注意机器状态。

7. 按下P按钮进入菜单；
8. 转动选择旋钮（如图8）直到屏幕出现“Install filter”；
9. 按下☺按钮；
10. 屏幕显示“Activate?”；
11. 按下☺按钮确认选项，屏幕显示“TURN STEAM KNOB?”；
12. 在热水喷嘴口放置一个最小容积为100毫升的容器；
13. 转动选择旋钮（如图4），屏幕显示“Hot water...Confirm?”；
14. 按下☺按钮确认选项，机器开始释放热水且屏幕显示“Please wait...”；
15. 热水放完后，屏幕显示“TURN STEAM KNOB”；
16. 转动蒸汽旋钮（如图4）到0的位置，机器自动转到并显示“Ready for coffee”状态。

在菜单中“Install filter”选项下方会出现一个星号表示已启用一个新的过滤器。此时你可以使用咖啡机制作咖啡了。

更换过滤器

两个月后（见日期指示盘）或机器3个星期未被使用，屏幕则会显示“REPLACE FILTER!”，你需要更换过滤器：

1. 取出旧的过滤器；
2. 去除新的过滤器包装；
3. 把日期指示盘（见图30）转动显示当前使用月份的后两个月（过滤器在两个月内有效）；
4. 再装满水；
5. 把过滤器放入水箱中后完全浸没它，且将其稍稍倾斜使空气流出（如图31）；
6. 把过滤器插入过滤支架（如图32A），并尽可能地往下按。盖上水箱盖子（如图32B），然后把水箱放回机器中。
7. 在热水喷嘴口放置一个最小容积为100毫升的容器；
8. 按下**P**按钮进入菜单；
9. 转动选择旋钮直到屏幕显示“Replace Filter”；
10. 按下  按钮；
11. 屏幕显示“Confirm?”；
12. 按下  按钮确认该选项，屏幕显示“Turn steam knob”；
13. 转动蒸汽旋钮，屏幕显示“Hot Water... Confirm?”；
14. 按下  按钮确认选项，机器开始释放热水且屏幕显示“Please wait...”；
15. 热水放完后，屏幕显示“TURN STEAM KNOB”，转动蒸汽旋钮到0的位置，此时机器自动转到并显示“Ready for coffee”。新过滤器已被启用，你可以使用咖啡机制作咖啡了。

去除过滤器

如果你想在不用过滤器的情况下继续使用咖啡机，必须去除过滤器并按如下步骤设置去除过滤器：

1. 取出水箱和过滤器；
2. 按下**P**按钮进入菜单；
3. 转动选择旋钮（如图8）直到屏幕显示“Install filter*”；
4. 按下  按钮；
5. 屏幕显示“Deactivate?”；
6. 按下  按钮确认并按  按钮退出菜单。

显示信息

显示信息	可能的原因	处理办法
FILL TANK!	水箱中无水。	在水箱中加满水和/或正确放置水箱，应尽可能将水箱推入并听到咔哒一声（如图3）。
EMPTY GROUNDS CONTAINER!	咖啡残渣盒已满 (A13)。	清空并清洗咖啡残渣盒和滴水盘后，放回原处（如图23）。 重要：取出滴水盘的时，咖啡残渣盒必须要清空，即使只有一点点残渣，不然的话，当你继续制作咖啡时，咖啡残可能超过渣盒高度导致阻塞机器运作。
GROUNDS TOO FINE ADJUST MILL! 交替显示... insert water spout and press OK	咖啡豆磨得太细导致出咖啡速度缓慢或完全不出咖啡。	再做一杯咖啡，当研磨器在磨豆时，朝“7”的方向顺时针转动研磨调节旋钮（如图10）一格。 如果在至少制作2杯咖啡后出咖啡速度仍然缓慢，再次转动一格研磨调节旋钮（详见第11页“调节咖啡豆研磨程度”章节）。若该问题还是存在，按下  按钮并从喷嘴释放一些热水。
INSERT GROUNDS CONTAINER	咖啡残渣盒被清洁后未被放回原本位置。	取出滴水盘后放入咖啡残渣盒。
ADD PRE-GROUND COFFEE!	选定了“使用预磨咖啡粉”功能后，在未加入咖啡粉的情况下。	在咖啡粉管道中加入咖啡粉或者解除“使用预磨咖啡粉”功能。
DESCALE!	咖啡机必须进行除垢	咖啡机除垢程序详见说明书“除垢”章节（第14页），要尽快进行除垢。
LESS COFFEE!	放入了太多的咖啡豆或咖啡粉。	选择淡口味或者减少咖啡粉量。
FILL BEANS CONTAINER!	咖啡豆已用完。 咖啡粉进入管已堵塞。	加入咖啡豆 使用小刷子清理咖啡粉管道，在“咖啡粉管道清洁”章节有详细描述。
INSERT INFUSER ASSEMBLY!	萃取器被清洗后未被放回原位。	按照“清洁萃取器”章节内容放回萃取器。
INSERT TANK	水箱位置不正确。	在正确位置插入水箱并尽可能地推入机器。
GENERAL ALARM!	机器内部非常脏。	根据“清洁和维护”段落中描述彻底清洁机器内部。若在清洗后屏幕仍然显示该信息，请联系售后服务。

故障处理

以下表格列出一些可能发生的问題。

若某些故障未能通过以下方法解决，请联系售后服务。

问 题	可能的原因	处理办法
咖啡不热	• 咖啡杯未预热。	• 用热水冲洗咖啡杯（请注意可使用制备热水功能）。
	• 由于距离上次制作咖啡已过了2/3分钟，萃取器已经冷却。	• 在制作咖啡前，按  按钮来加热萃取器。
	• 设置了低温度的咖啡。	• 在菜单中设置高温度的咖啡。
咖啡味不足或油脂不足	• 咖啡豆研磨过于粗糙。	• 当咖啡豆研磨器在工作时，逆时针朝“1”转动研磨调节旋钮一格(如图10)。若仍觉得不足，继续转动一格。该操作效果在制作2杯咖啡后才会体现出来(详见第11页“调节咖啡豆研磨程度”章节)。
	• 咖啡豆类型选错。	• 使用适用于制作意式浓缩咖啡的咖啡豆。
出咖啡速度太慢或一次滴一滴	• 咖啡豆磨得太细。	• 当咖啡研磨器在工作时，顺时针朝“7”转动研磨调节旋钮一格(如图10)。若仍觉得出咖啡很慢，继续转动一格。该操作效果在制作2杯咖啡后才会体现出来。(详见第11页“调节咖啡豆研磨程度”章节)。
咖啡不从咖啡流出口流出从门周围流出	• 咖啡喷嘴孔被干咖啡残留物阻塞。	• 用牙签来清洁咖啡流出口。
奶泡泡沫过大	• 牛奶不够冰或者品质不好。	• 最好使用在冰箱冰过的高品质牛奶(大约5℃)。如果对效果还是不满意，尝试换个牛奶品牌。
制作的奶泡基本没什么泡沫	• 奶泡发生器太脏。	• 根据第12页上“清洁使用后的奶泡发生器”进行清洗。
	• 奶泡发生器上的圆环不在“Cappuccino”的位置。	• 将圆环放在“Cappuccino”字样的位置。
蒸汽被停止释放	• 机器每3分钟将停止释放蒸汽。	• 稍等片刻后再次启动释放蒸汽功能。
咖啡机无法启动	• 机器电源没插入插座。	• 将电源插入插座。
	• 没有开启主电源开关(A8)。	• 按下电源开关处于“I”位置(如图1)。



Living innovation

意大利·德龙

★若有任何需求请与下述地址联系:

☆德龙健伍贸易(深圳)有限公司

地址: 深圳市罗湖区嘉宾路4018号

爵士大厦23AB01室

电话: (0755) 25904230

传真: (0755) 25904977

邮编: 518001

客服热线: 800-988-1668

☆德龙公司上海分公司

地址: 上海市中山北路3553号

伸大厦1511-1515室

电话: (021) 51086098

传真: (021) 62453368

邮编: 200062

网址: www.delonghi-china.com

☆德龙公司北京分公司

地址: 北京市崇文区龙潭路甲3号

翔龙大厦E05室

电话: (010) 67185569

传真: (010) 67187574

邮编: 100061