



咖 啡 机

使  
用  
说  
明  
书



ETAM29.510.SB

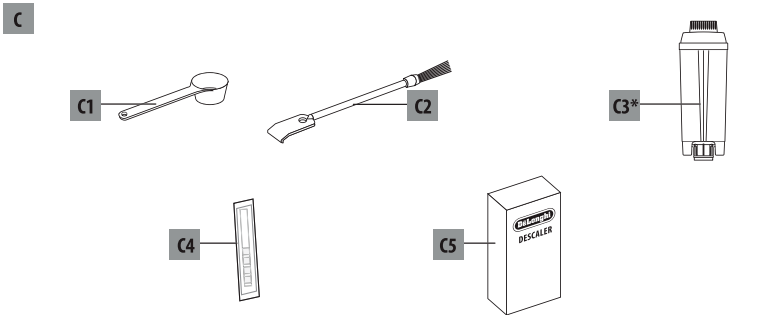
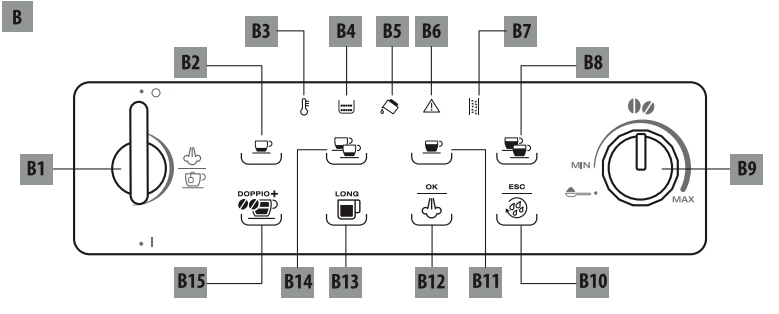
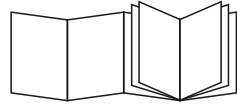

A

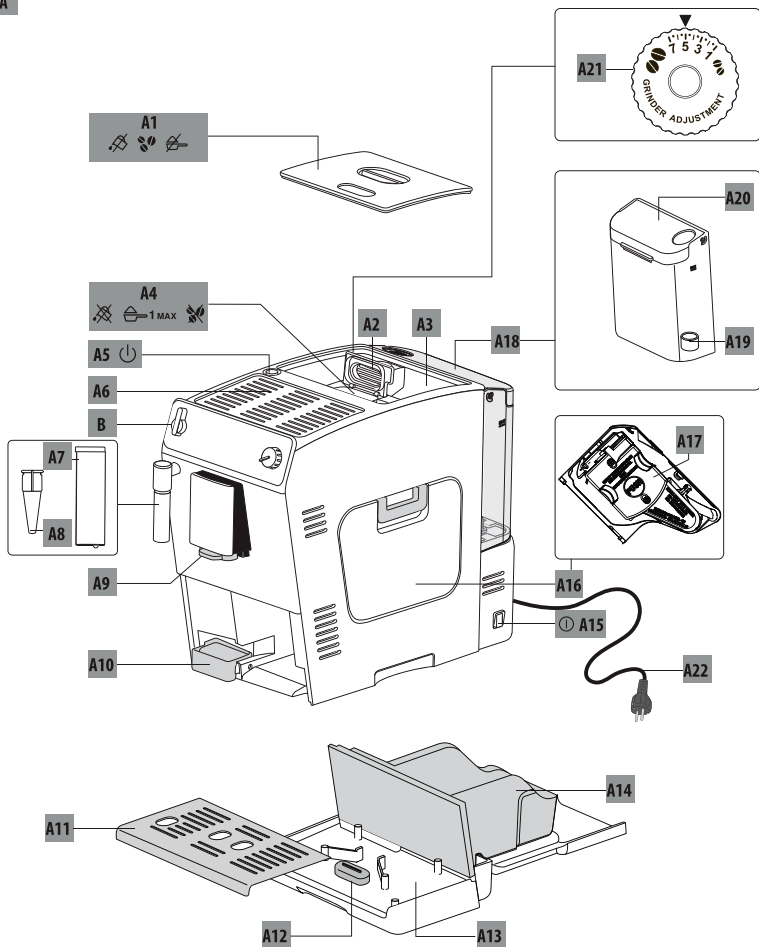

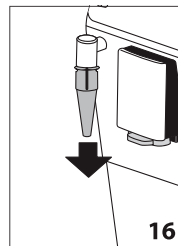
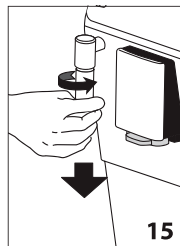
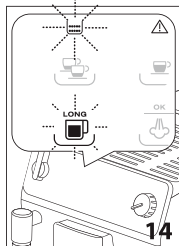
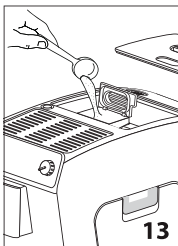
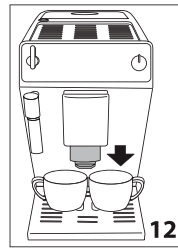
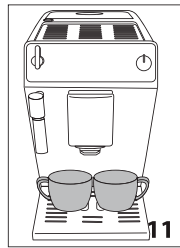
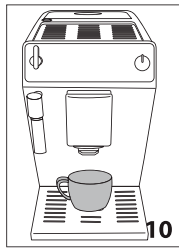
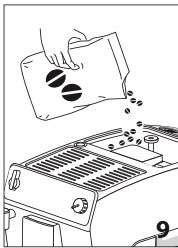
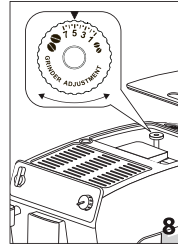
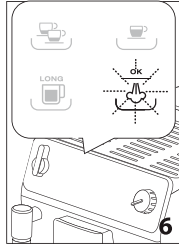
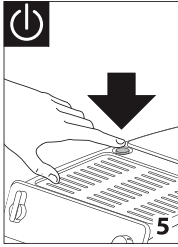
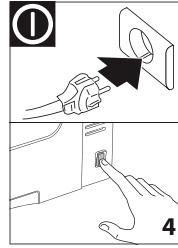
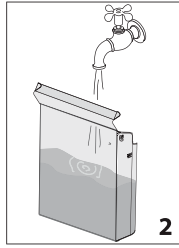
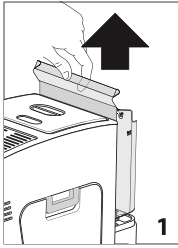

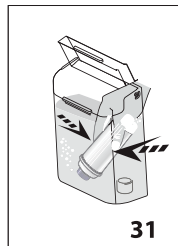
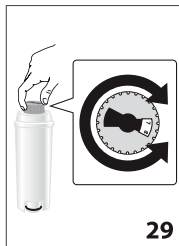
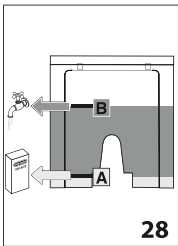
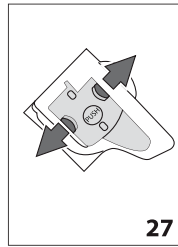
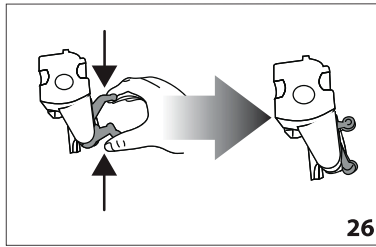
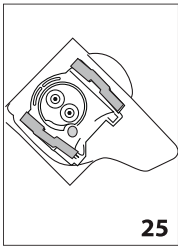
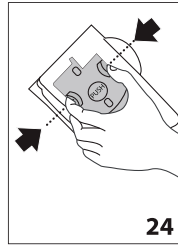
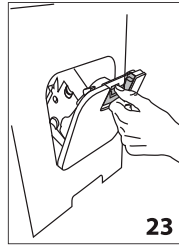
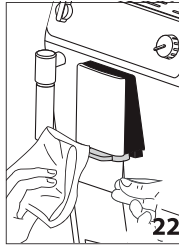
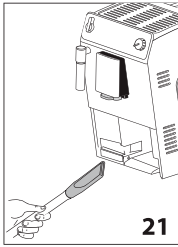
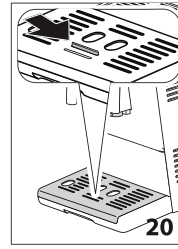
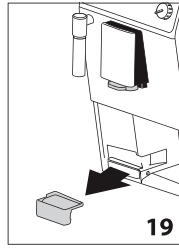
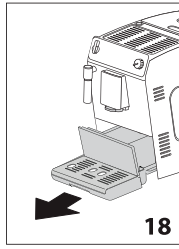
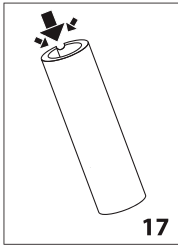

# 目 录

安全警告 .....	6	使用咖啡豆制作咖啡 .....	10
重要的安全警告 .....	6	使用咖啡粉制作咖啡 .....	10
说明书中采用的符号 .....	6	使用咖啡豆制作超浓缩双杯量咖啡 .....	10
指定的用途 .....	6	设置超浓缩双杯量咖啡的咖啡杯量 .....	10
使用说明 .....	6	使用咖啡豆制作美式咖啡 .....	11
介绍 .....	6	使用咖啡粉制作美式咖啡 .....	11
括号之内的字母 .....	6	设置美式咖啡的咖啡杯量 .....	11
故障处理和检修 .....	6	制作卡布奇诺 .....	11
描述 .....	6	每次使用后清洁卡布奇诺发泡器 .....	11
机器的描述 .....	7	制作热水 .....	11
触摸屏的描述 .....	7	清洁 .....	12
配件的描述 .....	7	清洁机器 .....	12
使用之前 .....	7	清洁咖啡盛渣盒 .....	12
机器的检查 .....	7	清洁滴水盘和凝水盒 .....	12
机器的安装 .....	7	清洁机器的内部 .....	12
机器的连接 .....	7	清洁水箱 .....	12
机器的设置 .....	7	清洁咖啡流出口 .....	12
开启机器 .....	8	清洁咖啡粉进料管 .....	12
关闭机器 .....	8	清洁萃取器 .....	13
设置水的硬度 .....	8	除垢 .....	13
设置咖啡的温度 .....	8	设置水的硬度 .....	13
自动关机 .....	8	测试水的硬度 .....	14
节能模式 .....	9	设置水的硬度 .....	14
出厂默认值（重置） .....	9	软水过滤器（仅限特定的型号） .....	14
制作咖啡 .....	9	安装软水过滤器 .....	14
选择咖啡的口味 .....	9	更换软水过滤器 .....	14
选择咖啡的杯量 .....	9	各种指示灯的含义 .....	15
调节咖啡豆研磨程度 .....	9	机器的废旧处理 .....	16
制作更热咖啡的小贴士 .....	10	常见的故障处理 .....	16

## 安全警告

- 有心理、身体或者感官障碍、或不具备足够的经验或者知识的人员（包括儿童）不允许使用该电器，除非有对他们的安全负责的人密切监督并进行指导。
- 确保儿童不玩弄该电器。
- 清洁时，切勿将机器浸入水中。
- 这只是一台家用电器，并不适用于以下场所：商场的员工餐厅，办公室或其他工作环境；牧场旅馆；旅馆、汽车旅馆或其他住宅性环境的住客；家庭式旅馆。
- 如果机器的插头和电源线损坏，必须由德龙指定的售后服务人员进行更换，以避免各种险。

## 重要的安全警告

### 说明书中采用的符号

重要的警告通过这些符号标出，这些警告事项必须绝对遵守。



#### 危险！

不遵守该警告可能导致触电伤害，也许会危及生命。



#### 重要！

不遵守该警告可能导致人身伤害或损坏机器。



#### 烫伤危险！

不遵守该警告可能会导致烫伤或烧伤。



#### 小贴士：

这些符号表示对使用者重要的建议或者信息。



#### 危险！

这是一台电器设备，因此可能导致触电。因此您应该遵守以下安全警告：

- 切勿用湿的手或湿的脚接触该机器。
- 切勿用湿的手接触插头。
- 确保能随时接近机器使用的插座，必要时能按下机器的插头。
- 直接按下电源插头，切勿拉扯电源线，以免损坏电源线。
- 要完全断开机器的电源，请拔下电源线插头。
- 如果机器发生故障，不要试图自己检修。关闭电源，拔下插头，并与售后服务中心联系。
- 在对机器进行清洁之前，请先关闭电源，拔下插头，并等待机器冷却。



#### 重要！

各种包装（塑料袋、聚苯乙烯泡沫塑料）必须远离儿童存放。



#### 烫伤危险！

本机器运作时可能会产生热水和蒸汽，请避免接触飞溅的热水或者蒸汽，且咖啡杯架（A6）会变得很烫。

## 指定的用途

本电器设计和制造的用途是制作咖啡和加热饮料，其他所有用途都是不恰当的。制造商对未正确使用该机器引起的损害概不负责。

## 使用说明

使用本机器之前请仔细阅读此说明书。不遵循本机器使用说明可能导致烧伤或者损坏电器。制造商对未正确使用该机器引起的损害概不负责。



#### 小贴士

保存本说明书。如果转让该机器给其他人，请确保将说明书同时附送。

## 介绍

首先感谢您选择德龙全自动意式浓缩咖啡机，祝您使用愉快。在使用前，请先花几分钟时间阅读此说明书，以避免各种危险和损坏机器。

## 括号之内的字母

括号之内的这些字母与本说明书第1-2页上的图例相对应。

## 故障处理和检修

出现问题时，首先按照第15页“各种指示灯的含义”和第16页“常见故障处理”章节中的信息来尝试解决问题。

如果仍不能解决问题或者您需要更详细的信息，请参考附表中信息，电话咨询售后服务中心。如果附表中未涉及到您所在城市，请致电保修卡上的电话号码。

如需维修，务必联系德龙授权的服务中心。相关售后地址参见随机附上的售后服务地址卡。

## 描述















### 机器的描述

- A1、咖啡豆容器盖
- A2、咖啡粉进料管盖
- A3、咖啡豆容器
- A4、咖啡粉进料管
- A5、按钮：开启和关闭机器（待机）
- A6、咖啡杯架

- A7、卡布奇诺发泡器（可拆卸）
- A8、热水和蒸汽喷嘴（可拆卸）
- A9、咖啡流出口（可调节高度）
- A10、凝水盒
- A11、咖啡杯盘
- A12、滴水盘水位指示浮标
- A13、滴水盘
- A14、咖啡盛渣盒
- A15、主电源开关（开启/关闭）
- A16、萃取器的门
- A17、萃取器
- A18、水箱
- A19、软水过滤器槽
- A20、水箱盖
- A21、咖啡豆研磨程度调节旋钮
- A22、电源线

### 触摸屏的描述

触摸屏上的许多按钮具有双重的功能，这些功能会在下面的括号里面描述。

- B1、蒸汽/热水旋钮 
- B2、 图标：制作1杯小杯量的意式浓缩咖啡
- B3、 指示灯闪烁：机器正在预热
- B4、 指示灯：
  - 持续亮起：将咖啡盛渣盒(A14)放回机器
  - 闪烁：咖啡盛渣盒已满，请清空
- B5、 指示灯闪烁：水箱（A18）需加水
- B6、 指示灯长亮：一般的警告
- B7、 指示灯闪烁：机器需要除垢
- B8、 图标：制作2杯大杯量的意式浓缩咖啡
- B9、 咖啡口味选择旋钮/选择咖啡粉制作咖啡旋钮
- B10、 图标：进行一次循环冲洗（当进入菜单设置程序时，按此图标可以退出当前菜单程序）
- B11、 图标：制作1杯大杯量的咖啡
- B12、 图标：
  - 持续亮起：开启蒸汽功能(当进入菜单设置程序时，按此图标可以确认当前菜单程序)
  - 闪烁：蒸汽/热水旋钮(B1)必须旋转到“1”的位置
- B13、 图标：制作1杯美式咖啡(当进入菜单设置程序时，按此图标可以滚动选择/菜单内容)
- B14、 图标：制作2杯小杯量的意式浓缩咖啡
- B15、 图标：制作一杯超浓缩双杯量咖啡（按此图标，磨豆14秒，无法调节咖啡浓淡，但可以调节水量。）

### 配件的描述

- C1、咖啡粉量勺
- C2、清洁刷
- C3、软水过滤器（仅限特定的型号）
- C4、测试水硬度的试纸
- C5、除垢液

### 使用之前 机器的检查

打开包装后，确认机器表面完好且没有被损坏，同时所有的配件齐全。如果机器有明显的损坏，切勿使用该机器。请与德龙授权的售后服务中心联系。

### 机器的安装



- 重要！**
- 安装机器的时候，应该重视以下安全警告：
- 本电器会释放出热气，因此将机器放置于工作台时，机器表面、侧面及靠墙部分需留出至少3厘米的空间，机器上方需要留出至少15厘米的空间。
  - 若有水渗入，会损坏机器。切勿将该机器放置在水龙头或者水槽附近。
  - 若机器中的水结冰会损坏机器，切勿将机器安放在一个室温可能低于零度的房间内。
  - 电源线不要放置在尖锐物质的边缘或接触热的物体表面（如：电热板），这样会损坏电源线。



### 机器的连接



- 重要！**
- 请检查并确认所使用的电源电压与该机器底部铭牌所标示的电源电压是否一致。
- 将本机器与有效地接地线的电源正确连接，且该电源最小的额定电流只能为10安培。
- 如果电源插座与机器插头不匹配，需由有专业资质的技术人员来替换相匹配的插座。

### 机器的设置



- 请注意：**
- 咖啡机在出厂前都会进行测试，所以在机器内存存有一点点咖啡粉是正常现象，我们确保本机器是全新的。
  - 请您尽快按照第14页上“设置水的硬度”章节内容来设置水的硬度。
- 具体的操作步骤如下：
- 1、取出水箱（如图1），往水箱中倒入水至MAX线（如图2），然后将水箱装回机器。
  - 2、在卡布奇诺发泡器的下方放置一个最小容积为100毫升的容器（如图3）。
  - 3、将机器接通电源，然后再按一下机器背面的主电源开关（如图4）。
  - 4、按一下  图标（A5）（如图5）。
  - 5、触摸屏上的  指示灯闪烁（如图6）。



6、将蒸汽旋钮旋转到“1”的位置（如图7），蒸汽/热水喷嘴开始释放热水，此时蒸汽指示灯也会闪烁。

7、当释放热水自动停止后，请将蒸汽旋钮旋转到“0”的位置，此时机器自动关闭。

如需启动机器，请再次按  按钮(A5)开启机器。



**请注意：**

• 第一次使用咖啡机的时候，可能需要制作4-5杯咖啡后，才能达到令人满意的效果。

## 开启机器



**请注意：**

• 在开启机器前，请确认机器的主电源开关处于开启状态（如图4）。



• 每次开启机器时，机器会自动完成一次预热和冲洗，此过程不能中断。

机器只有在完成此循环后方可使用。



**烫伤危险！**

在冲洗的过程中，咖啡流出口会流出少量热水到下面的滴水盘中。注意避免接触飞溅的热水。

• 如需开启机器，请按一下  按钮（如图5）。当机器进行预热和自动冲洗时， 指示灯（B3）闪烁。通过热水的循环，可以预热咖啡机的锅炉和内部部件。

当机器达到制作咖啡的理想温度时， 指示灯熄灭，同时制作咖啡指示灯亮起。

## 关闭机器

每次使用完后关闭机器，机器都会进行一次自动地冲洗。



**烫伤危险！**

在冲洗过程中，咖啡流出口会流出少量热水，请注意避免接触飞溅的热水。

• 按一下  按钮，关闭机器（如图5）。

• 指示灯（B3）闪烁，表示机器正在关闭。



**请注意：**

如果你要很长一段时间不使用机器，请拔下电源插头：

• 首先，按一下  按钮，关闭机器（如图5）；

• 按一下机器背面的主电源开关，让主电源开关处于关闭状态（如图4）。



**重要！**

切勿在机器开启的状态下，关闭机器的主电源开关。

## 设置水的硬度

详见设置水的硬度章节的描述。

## 设置咖啡的温度



如需设置咖啡的温度（较低温度、中等温度、较高温度、最高温度），具体的操作步骤如下：

1、关闭机器（待机），但机器的主电源处于开启状态（如图4）；

2、持续按住  图标（B2），直到触摸屏上的指示灯和图标亮起；

3、按一下  图标（B13），选择所需的咖啡的温度：

	较低温度
 	中等温度
  	较高温度
   	最高温度

4、按  图标（B12），确认选择（或按  图标 B10），（退出菜单设置程序，保持原来的设置不变），然后指示灯熄灭。

此时咖啡的温度设置完成。

## 自动关机





您可以根据自己的需要设定机器在使用15分钟、30分钟或1小时、2小时、3小时以后自动关闭。



请按如下步骤设定自动关机时间：

1、关闭机器（待机），但机器的主电源处于开启状态（如图4）；

2、持续按住  图标（B8），直到触摸屏的指示灯和图标（B）亮起；

3、按  图标（B13），选择所需的时间：





	15分钟
 	30分钟
  	1小时
   	2小时
    	3小时

4、按  图标（B12），确认选择（或按  图标 B10）退出菜单设置程序，保持原来的设置不变），然后指示灯熄灭。

此时自动关机的时间设置完成。

## 节能模式

此功能可以启动或关闭节能模式。出厂时默认开启节能模式，这可以减少能源的消耗，符合欧盟的标准。如需关闭或开启节能模式，请按如下步骤操作：

- 1、关闭机器（待机），但机器的主电源处于开启状态（如图4）；
  - 2、持续按住  图标（B13），直到图标和指示灯亮起；预热指示灯亮起，表示开启节能模式；预热指示灯熄灭，表示关闭节能模式。按  图标可选择预热指示灯亮起或熄灭。
  - 3、按  图标（B12），选择开启节能模式或按  图标（B10）退出菜单设置，保持原来的设置不变。
- 此时节能模式设置完成。





### 请注意！

在节能模式下，制作第一杯咖啡时需要等待几秒钟，机器需要进行预热。

## 出厂默认值（重置）

选择该程序，所有的菜单程序设置将恢复为出厂时的设置（咖啡的温度，自动关机，水的硬度，节能模式，所有的咖啡杯量设置都将恢复到出厂时的默认值）。

- 1、关闭机器（待机），但机器的主电源处于开启状态（如图4）；
- 2、持续按住  图标（B15），直到触摸屏的图标（B）亮起；
- 3、按  图标（B12），恢复出厂默认值（或按  图标（B10）退出菜单设置程序，保持原来的设置不变），然后图标熄灭。



### 请注意：

此时各种设置和咖啡杯量已恢复到出厂时的默认值。

## 制作咖啡

### 选择咖啡的口味

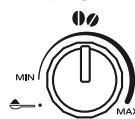

旋转咖啡口味选择旋钮（B9）来设置咖啡的口味。顺时针旋转咖啡口味选择旋钮可以增加咖啡豆的研磨量，因此咖啡的口味也相对较浓。

将咖啡口味选择旋钮旋转到MIN的位置，为最淡咖啡口味。将咖啡口味选择旋钮旋转到MAX的位置，为最浓咖啡口味。



### 请注意：

• 第一次使用本机器时，您需要通过反复试验并制作多杯咖啡，以选择正确的旋钮的位置。



- 请勿向MAX方向旋转太多，否则制作咖啡时咖啡的流出速度会很慢（一滴一滴滴下来），尤其当制作两杯咖啡的时候。

## 选择咖啡的杯量

机器出厂时默认的咖啡杯量如下：

所需的咖啡	相应的图标	相应的咖啡杯量
1杯小杯量咖啡		≈40毫升
1杯大杯量咖啡		≈120毫升
2杯小杯量咖啡		(≈40毫升) × 2
2杯大杯量咖啡		(≈120毫升) × 2

如需改变这些咖啡杯量，请按如下步骤操作：

- 持续按住  图标（B2）或  图标（B11）（根据您需要改变的咖啡杯量来选择图标），直到图标指示灯闪烁，且所有的警告指示灯闪烁4次。当机器开始出咖啡时，释放图标；
  - 当咖啡杯中的咖啡达到所需的量时，再次按刚才的图标，以确认新的咖啡杯量。
- 此时新的咖啡杯量设置完成。



### 请注意！

当一杯咖啡的咖啡杯量改变时，相对应的两杯咖啡的咖啡杯量也会相应的修改。

## 调节咖啡豆研磨程度

咖啡豆研磨器在出厂时已设置好，无需调节也可研磨咖啡豆制作咖啡。

但是，如果在一开始制作过几杯咖啡后，如果制作出的咖啡太稀且油脂不够丰富或咖啡流出速度太慢（一滴一滴滴下来），那可以通过调节咖啡豆研磨调节旋钮来校正并解决这个问题（如图8）。



### 请注意！

只有当咖啡豆研磨器在运作的时候，才能转动研磨调节旋钮。

如果咖啡的流出速度太慢或根本不出咖啡，请顺时针向“7”的方向转动一格。

若要求油脂丰富且厚重的咖啡，请逆时针向“1”的方向转动一格（每次转动不要超过一格，否则咖啡会一滴一滴滴下来）。

至少制作两杯咖啡以后，调节研磨的效果才会显现出来。若调节后仍未达到理想的效果，可将研磨调节旋钮再转动一格。



## 制作更热咖啡的小贴士

如需制作更热的咖啡，请按如下步骤操作：

- 制作咖啡前，先按一下  图标 (B10)，进行一次循环冲洗；
- 用热水冲洗一下杯子 (使用制作热水的功能)；
- 按之前章节的描述，将咖啡的温度设置为更高的温度。

## 使用咖啡豆制作咖啡



**重要！**

不要使用涂有焦糖或糖果的咖啡豆，因为可能会粘住咖啡研磨器，使其无法使用。

如果咖啡机三天不使用，建议将咖啡机中剩余的咖啡豆全部使用完，以免剩余的咖啡 (咖啡粉) 由于天气潮湿而造成咖啡机不能正常工作。

- 1、往咖啡豆容器中倒入咖啡豆 (如图9)；
- 2、在咖啡流出口的下方放置：
  - 如需制作1杯咖啡，请放置1个咖啡杯 (如图10)
  - 如需制作2杯咖啡，请放置2个咖啡杯 (如图11)
- 3、咖啡流出口尽可能地接近咖啡杯，这样制作出来的咖啡油脂更加地丰富；
- 4、按相应的制作咖啡的图标

所需的咖啡	相应的图标
1杯小杯量咖啡	
1杯大杯量咖啡	
2杯小杯量咖啡	
2杯大杯量咖啡	

5、开始制作咖啡，触摸屏上相对应的指示灯亮起。

一旦咖啡制作完成，机器可以随时制作下一杯咖啡。



**请注意：**

- 在制作咖啡的过程中，按任意的图标可以终止出咖啡。
- 在咖啡制作完成后，如需增加咖啡的杯量，请在3秒钟内按制作咖啡的图标。一旦咖啡制作完，机器可以随时制作下一杯饮品。



**重要！**

- 如果咖啡一滴一滴地流出或流出太慢，咖啡油脂不丰富，或者太凉等问题出现，请详见本说明书“常见故障处理”章节的描述。

在机器使用的过程中，触摸屏上会显示各种警告信息，这些信息所要表达的意思详见本说明书“显示信息”章节的描述。

- 如需制作更热的咖啡，详见“制作更热咖啡的小贴士”章节的描述。

## 使用咖啡粉制作咖啡





**重要！**

- 切勿将咖啡豆放入咖啡粉进料管，这会损坏机器。
- 切勿在机器关闭的状态下加入咖啡粉，这会导致咖啡粉散落在机器内部弄脏机器，甚至损坏机器。
- 切勿加入超过1量勺的咖啡粉，否则会弄脏机器内部或堵塞咖啡粉进料管。



**请注意！**

使用咖啡粉制作咖啡时，每次只能制作一杯咖啡。

- 1、确认机器处于开启的状态。
- 2、将  旋钮 (B9) 逆时针旋转到  的位置。
- 3、打开咖啡粉进料管盖子。
- 4、确保咖啡粉进料管没有堵塞，然后加入一量勺的咖啡粉 (如图13)。
- 5、在咖啡流出口的下方放置一个咖啡杯 (如图10)。
- 6、按制作一杯咖啡图标  (B2)。
- 7、开始制作咖啡。



**请注意！**



如果在节能模式的状态下，在开始制作第一杯咖啡前，需要等待几秒钟。

## 使用咖啡豆制作超浓缩双杯量咖啡

按“使用咖啡豆制作咖啡”章节的描述进行操作，然后按  图标 (B15)。

## 设置超浓缩双杯量咖啡的咖啡杯量

机器出厂时默认设置双杯量的咖啡杯量为大约120毫升。如需改变这个咖啡的杯量，请按如下步骤操作：

- 1、在咖啡流出口的下方放置一个足够大的咖啡杯或玻璃杯；
  - 2、持续按住  图标 (B15)，直到该图标闪烁，且所有的警告指示灯闪烁4次；
  - 3、释放  图标，机器开始出咖啡；
  - 4、当咖啡杯中的咖啡达到所需杯量时，再次按  图标。
- 此时新的咖啡杯量设置完成。







### 请注意！

您可以设置的最小的咖啡杯量大约为80毫升，最大的咖啡杯量大约为160毫升。

### 使用咖啡豆制作美式咖啡



按“使用咖啡豆制作咖啡”章节的描述进行操作，然后按图标（B13）。

### 使用咖啡粉制作美式咖啡

- 1、按“使用咖啡粉制作咖啡”章节的第1，2，3和4点的描述进行操作，然后按图标（B13）；
- 2、机器开始出咖啡。在咖啡出到一半时，指示灯亮起，同时指示灯和图标闪烁（如图14）；
- 3、往咖啡粉进料管中倒入咖啡粉；
- 4、按图标，机器继续制作咖啡。

### 设置美式咖啡的咖啡杯量

机器出厂时默认地设置为大约200毫升。如需改变这个咖啡杯量，请按如下步骤进行操作：

- 1、在咖啡流出口的下方放置一个足够大的咖啡杯或玻璃杯；
- 2、持续按住图标（B13），直到该图标闪烁，且所有的警告指示灯闪烁4次；
- 3、释放图标，机器开始出咖啡；
- 4、当咖啡杯中的咖啡达到所需的杯量时，再次按图标。  
此时新的咖啡杯量设置完成。

### 制作卡布奇诺



#### 烫伤危险！

在制作的过程中，机器会释放出少量的蒸汽，避免烫伤。



- 1、当制作卡布奇诺时，请准备一个大的咖啡杯；
- 2、在容器中倒入大约100毫升的牛奶，用于制作1杯卡布奇诺（最好使用带有手柄的容器，避免烫伤）。在选择容器时，请考虑到制作牛奶泡沫时，其体积会增加2-3倍；





### 请注意：

为了打出绵密的牛奶泡沫，请使用脱脂或半脱脂的冰箱冷藏的牛奶（大约5℃）。为了避免奶泡稀少或奶泡过大，请按“每次使用后清洁牛奶发泡器”章节的描述来清洁牛奶发泡器。

- 3、牛奶发泡器可以稍微的往外转动一下，以确保牛奶容器可以使用；
- 4、将牛奶发泡器插入到牛奶容器中，但不能超过牛奶发泡器上的黑色线圈；

5、按图标（B12），指示灯（B3）开始闪烁，此时表示机器正在预热；

6、当机器达到所需的温度时，指示灯熄灭，同时图标闪烁；

7、将热水/蒸汽旋钮旋（B1）旋转到“1”的位置。如需打出绵密的牛奶泡沫，请慢慢地向上旋转牛奶容器（每次使用蒸汽的时间不能超过3分钟）；

8、当达到所需的牛奶泡沫时，将热水/蒸汽旋钮旋转到“0”的位置，停止释放蒸汽，此时机器恢复到待机状态。

9、在制作牛奶泡沫时按图标，退出蒸汽菜单程序。



#### 烫伤危险！

在取出牛奶容器前，请先停止释放蒸汽，以避免被飞溅的热牛奶烫伤。

10、将牛奶泡沫倒入之前制作好的咖啡中，此时卡布奇诺制作完成。您也可以根据自己的需要加入糖或少量的可可粉。



### 请注意！

如果在节能模式的状态下，在释放蒸汽前，需要等待几秒钟。

### 每次使用后清洁卡布奇诺发泡器

每次使用后请清洁卡布奇诺发泡器，以减少牛奶残留物或堵塞牛奶发泡器。



#### 烫伤危险！

清洁牛奶发泡器时，机器会释放出少量的热水，避免接触飞溅的热水。



- 1、将热水/蒸汽旋钮（B1）旋转到“1”的位置，释放少量的热水。然后再将热水/蒸汽旋钮旋转回“0”的位置，停止释放热水；
- 2、请等待几秒钟，待卡布奇诺发泡器冷却。然后向下拔，取下卡布奇诺发泡器（如图15）；
- 3、向下拔，取下热水和蒸汽喷嘴（如图16）；
- 4、确保如图17所示的两个小孔没有堵塞。如有必要，请用大头针进行清洁。
- 5、将喷嘴装回到牛奶发泡器上，然后将牛奶发泡器往上顶，并转动直到拧紧，装牛奶发泡器回机器。

### 制作热水



#### 重要！烫伤危险。

切勿在无人看管的情况下，释放热水。机器在释放热水时，热水流出口会变得很烫，只能通过把手拿取。

- 1、在卡布奇诺发泡器的下方放置一个容器（容器尽量靠近卡布奇诺发泡器，避免热水飞溅）；
- 2、将热水/蒸汽旋钮  (B1) 旋转到“1”的位置；
- 3、如需手动地停止释放热水，请将热水/蒸汽旋钮  旋转到“0”的位置。



### 请注意！

如果在节能模式的状态下，释放热水和蒸汽前，需要等待几秒钟。

## 清洁

### 清洁机器

机器的以下配件，必须定期地进行清洗：

- 咖啡盛渣盒 (A14)
- 滴水盘 (A13)
- 水箱 (A18)
- 咖啡流出口 (A9)
- 卡布奇诺发泡器 (A8)
- 咖啡粉进料管 (A2)
- 萃取器 (A17)，萃取器的门 (A16)
- 触摸屏 (B)



### 重要！

- 切勿使用具有溶解性、研磨性的液体或酒精来清洁机器。德龙的咖啡机不能用化学的产品来进行清洁。
- 切勿使用金属物体清除咖啡机上的污渍，这会刮花机器上金属或塑料的表面。

### 清洁咖啡盛渣盒

当触摸屏上  指示灯闪烁时，咖啡豆盛渣盒必须清空和进行清洗。必须清空咖啡盛渣盒，机器才能再使用。即使咖啡盛渣盒未滿，在做好最后一杯咖啡后的72小时后，清空咖啡盛渣盒的字样会持续显示在触摸屏上。为了准确计算72小时，切勿关闭机器的主电源开关。

清洁（在机器开启的状态下）：

- 取出滴水盘(如图18)，清空并清洗。
- 清空咖啡盛渣盒(A14)，并彻底地清洗，以去除残留在底部的咖啡残渣。可以用随机配有的清洁刷上的刮刀(C2)进行清洗。
- 检查凝水盒(A10)，如有必要请将其清空(如图19)。



### 重要！

取出滴水盘后，必须清空咖啡盛渣盒，即使只有一点点咖啡渣。不然，当你继续制作咖啡时，咖啡残渣可能会超过盛渣盒底部的高度，导致阻塞机器。

## 清洁滴水盘和凝水盒



### 重要！

滴水盘(A13)配有一个红色的水位指示浮标(A12)(如图20)。该水位指示浮标从托盘中浮出来前，必须清空滴水盘，并清洗。不然，水会从滴水盘的边缘溢出来，损坏机器和放置机器的桌面及其四周。

按如下步骤取出滴水盘：

- 1、取出滴水盘和咖啡盛渣盒(如图18)；
- 2、清空滴水盘和咖啡盛渣盒(A14)，并清洗；
- 3、检查凝水盒(A10)，如有必要，请清空；
- 4、将滴水盘和咖啡盛渣盒装回机器。

## 清洁机器的内部



### 触电危险！

在清洁机器的内部部件前，请先关闭机器（详见“关闭机器”章节的描述），然后拔下电源插头。切勿将机器浸入水中。

- 1、定期检查机器的内部部件是否很脏(大约一周一次，需先取出滴水盘(A13))。如有必要，可以用配备的清洁刷(C2)或海绵来清除咖啡沉淀物。
- 2、用真空吸尘器来清除咖啡残留物(如图21)。

## 清洁水箱

- 1、无论你是否更换软水过滤器(C3)(如配备)，请定期地用一块湿布和少量的中性清洁剂清洁水箱(A18)(大约一个月一次)。
- 2、取出软水过滤器(如配备)，并用流动地水冲洗。
- 3、更换软水过滤器(如配备)，往水箱中倒入新鲜的水，然后将水箱装回原位。
- 4、释放大约100毫升的热水，以启动软水过滤器（仅限配有软水过滤器的型号）。

## 清洁咖啡流出口

- 1、用海绵或布定期地清洁咖啡流出口(如图22)。
- 2、检查咖啡流出口上面的小洞是否阻塞，如有必要，请用牙签进行清洁(如图22)。

## 清洁咖啡粉进料管

定期地检查咖啡粉进料管(A4)是否阻塞(大约一个月一次)，如有必要，请用机器提供的清洁刷(C2)进行清洁。

## 清洁萃取器

至少一个月清洗一次萃取器 (A17)。



### 重要!

在机器开启的状态下，不可以取出萃取器。

- 1、确保机器已正确关闭 (详见“关闭机器”章节的描述)；
- 2、打开机器右边的萃取器的门 (如图23)；
- 3、往里按住两个红色的按钮，同时将萃取器往外拔 (如图24)；
- 4、将萃取器在水中浸泡5分钟，然后用自来水冲洗。



### 重要!

只能用水冲洗。

- 不可以使用清洁剂清洁。不可以使用洗碗机进行清洗。
- 不可以使用清洁剂清洗萃取器，这会损坏机器。
- 5、通过萃取器的门可以将看得见的咖啡残渣用清洁刷 (C2) 进行清洁。
  - 6、清洁完毕后，将萃取器推入内部支架 (如图25)，然后按着PUSH标志直到听到咔哒一声，表示萃取器已被安装回原位了。



### 请注意!

如果萃取器很难安装回原位，则可按压图处中所示的两个操作杆来使它适应正确的尺寸 (如图26)。

- 7、一旦将萃取器安装回原位，确保两个红色的按钮都弹在外面 (如图27)。
- 8、关上萃取器的门。

## 除垢



当触摸屏上的  指示灯 (B7) 闪烁时，机器需要进行除垢了。



### 重要!

• 除垢液含有酸性的物质，这会刺激皮肤和眼睛。请严格遵守除垢液包装上的安全警告，如果万一不小心接触到了皮肤和眼睛，也要按相关的步骤进行处理。

• 本机器只能使用德龙的除垢液进行除垢。如使用不合适的除垢液或未按正确的除垢步骤进行除垢而引起的机器损坏，制造商不负任何责任。

- 1、关闭机器 (待机状态)，但机器的主电源开关处于开启的状态 (如图4)；
- 2、持续按住  图标 (B11)，直到  指示灯 (B7) 长亮；
- 3、彻底清空水箱 (A18)，取出软水过滤器 (如配备)。清空滴水盘 (如图18) 和咖啡盛渣盒，然

后再将他们装回机器；

4、往水箱中倒入除垢液至水箱上标注的“A”的位置 (大约100毫升) (如图28)，然后加入1升的水至水箱上标注的“B”的位置 (如图28)，最后再加水箱装回机器；



5、在热水流出口的下方放置一个最小容积为2升的容器 (如图3)；





### 重要! 烫伤危险

在除垢的过程中，含有除垢液的热热水会从热水流出口流出来，避免接触飞溅的热热水。

6、按  图标 (B12)，确认您已加入除垢液；



7、 图标闪烁表示需将热水/蒸汽旋钮  (B1) 旋转到“I”的位置。热水/蒸汽旋钮一旦被旋转到此位置，机器就开始进行除垢，热水/蒸汽流出口开始出除垢液，此时除垢指示灯  长亮；

8、除垢程序会自动地进行一系列的冲洗和暂停，以去除残留在机器内部的残渣。大约30分钟后，除垢停止，同时触摸屏上的  图标闪烁，除垢指示灯长亮。然后将热水/蒸汽旋钮  旋转到“0”的位置，此时缺水指示灯  闪烁；

9、此时机器可以用干净的水进行冲洗了。取出水箱 (A18)，清空并用流动地水进行冲洗。然后往水箱中加入干净的水至MAX的位置，再插入软水过滤器 (若之前有取出软水过滤器)，最后再将水箱装回机器，此时热水/蒸汽指示灯闪烁，除垢指示灯长亮；

10、清空盛接除垢液的容器，然后再将容器放回热水流出口的下方；

11、将热水/蒸汽旋钮  旋转到“I”的位置，开始冲洗。热水流出口开始释放热水，此时除垢指示灯长亮；

12、当水箱彻底清空时，触摸屏上的  图标闪烁，除垢指示灯长亮。然后将热水/蒸汽旋钮  旋转到“0”的位置，此时，缺水指示灯  闪烁；

13、取出水箱，然后装入新鲜的水到MAX的位置，再将水箱装回机器，此时热水/蒸汽指示灯闪烁，除垢指示灯长亮；

14、清空盛接除垢液的容器，然后再将容器放回热水流出口的下方；

15、将热水/蒸汽旋钮  旋转到“I”的位置，此时除垢指示灯长亮；

16、机器再次开始冲洗，此时热水流/蒸汽流出口释放热水，当听到萃取器启动后，咖啡流出口 (A9) 开始出水，直至水箱清空 ( 烫伤危险!)

17、将热水/蒸汽旋钮  旋转到“0”的位置，然后往水箱中加入新鲜的水至MAX的位置。

此时，整个除垢程序完毕，机器已可正常制作咖啡。

## 设置水的硬度

根据设置的水的硬度，在使用了一段时间后，触摸屏上的  指示灯会亮起。



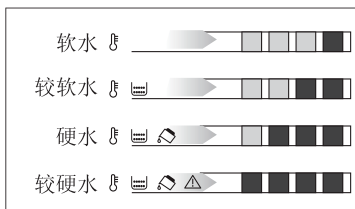

机器出厂时默认的水的硬度为4级。根据不同地区实际的水的硬度来设定机器的水的硬度，除垢的时间会随机器设置水的硬度不同而发生变化。

## 测试水的硬度

- 1、从包装中取出试纸；
- 2、将试纸完全地浸在一杯水中一秒钟；
- 3、从水中取出试纸并轻轻地摇晃。大约一分钟后，根据水的硬度的不同，试纸上会出现1，2，3或4个红色的方块。一个方块代表一个水的硬度。



## 设置水的硬度

- 1、关闭机器（待机状态），但机器的主电源开关处于开启的状态（如图4）；
- 2、按  图标（B14）直到  图标亮起，同时亮起的灯表示目前的设置；
- 3、按  图标（B13），选择试纸上所示的水的硬度；
- 4、按  图标（B12），确认选择（或按  图标退出菜单程序，保持原来的设置不变）。此时新的水的硬度设置完成。

## 软水过滤器（仅限特定的型号）

某些特定的型号配有软水过滤器。如果您所购买的机器没有配备软水过滤器，我们建议您向德龙售后服务中心购买。

如需正确地使用软水过滤器，请按如下步骤操作：

## 安装软水过滤器

- 1、从包装中取出软水过滤器（C3）；
- 2、将日期指示盘（如图29）上的时间调整到当前使用月份的后两个月；



### 请注意

在机器正常使用的情况下，软水过滤器可以使用两个月。如果机器在安装软水过滤器的情况下不使用，那么软水过滤器只能使用三周。

3、如需启用软水过滤器，请用流动的水对着如图所示（如图30）的小孔冲洗，直到水从这个小洞的边缘溢出来超过一分钟；

4、取出水箱（A18），然后加入水；

5、将软水过滤器插入水箱，并完全浸没在水中大约10秒钟，并轻轻地倾斜摇晃一下，使里面的空气排出（如图31）

6、将软水过滤器插入过滤器外壳，并尽可能往下按（如图32）；

7、盖上的水箱盖（如图33），然后将水箱装回机器；

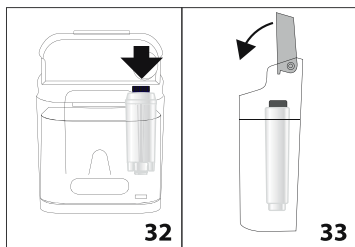

8、在热水流出口的下方放置一个容器（最小容器为500毫升）；

9、将热水/蒸汽旋钮  旋转到“1”的位置，释放热水；

10、至少释放500毫升的热水，然后将热水/蒸汽旋钮  旋转到“0”的位置。此时软水过滤器已启用，您可以开始制作咖啡了。

## 更换软水过滤器











机器使用两个月后（详见日期指示盘）或机器三个星期不使用，需要更换软水过滤器。

1、取出水箱（A18）和已使用过的软水过滤器（C3）；

2、从包装中取出新的软水过滤器，按之前章节中第2-10点的描述进行更换软水过滤器。

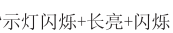
此时新的软水过滤器已启用，您可以开始制作咖啡了。

## 各种指示灯的含义

显示的指示灯	可能的原因	解决方法
 指示灯闪烁	水箱 (A18) 缺水	往水箱 (A18) 中加水或正确安装水箱, 应该尽可能地将水箱推入, 并听到咔嚓一声。
 指示灯闪烁	咖啡盛渣盒 (A14) 已满	清空并清洗咖啡盛渣盒和滴水盘 (A13), 然后再装回机器 (如图18) 重要: 当取出滴水盘时, 必须清空咖啡盛渣盒, 即使咖啡盛渣盒里面只有一点点咖啡渣。如果不这样做, 当你继续制作咖啡时, 咖啡渣会超过咖啡盛渣盒的高度, 甚至会堵塞机器。
 指示灯长亮	清洗完后, 咖啡盛渣盒没有装回机器	取出滴水盘 (A13), 然后将咖啡盛渣盒装回机器
 指示灯长亮+闪烁	咖啡豆用完了	在咖啡豆容器中加入咖啡豆 (如图9)
	咖啡粉进料管堵塞了	按“清洁咖啡粉进料管”章节描述, 用清洁刷清洗咖啡粉进料管
 指示灯闪烁+长亮	选择了使用咖啡粉制作咖啡, 但没有加入咖啡粉	加入咖啡粉或取消使用咖啡粉制作咖啡功能 (如图13)
 指示灯闪烁	机器需要除垢	按“除垢”章节描述, 尽快进行除垢
 指示灯闪烁+长亮+闪烁	咖啡豆研磨得太细, 导致咖啡流出速度很慢或根本不出咖啡	再制作一杯咖啡, 当研磨器在磨豆时, 朝“7”的方向顺时针转动研磨调节旋钮一格 (如图8) 如果在至少制作2杯咖啡后, 出咖啡的速度仍然很慢, 那么再次转动一格研磨调节旋钮, 直到咖啡流出速度正常为止 (详见“调节咖啡豆研磨程度”章节的描述)。如果问题仍然存在, 请检查水箱是否插到底, 然后将热水/蒸汽旋钮旋转到“1”的位置, 并释放少量的水, 直到水流速度正常为止。
 指示灯闪烁+闪烁	使用了太多的咖啡豆或咖啡粉	按  旋钮选择中等口味咖啡或减少咖啡粉用量, 然后再重新制作咖啡
 指示灯闪烁+闪烁+闪烁	热水管里没有水	将热水/蒸汽旋钮 (B1) 旋转到“1”的位置, 释放热水, 直到停止, 然后再将热水/蒸汽旋钮旋转到“0”的位置。当释放热水或蒸汽时, 如果警告指示灯亮起, 请将热水/蒸汽旋钮旋转到“0”的位置, 然后再重新释放热水或蒸汽。
 指示灯长亮	机器内部非常脏	按“清洁”章节的描述, 彻底清洗机器内部。如果清洗后还显示此内容, 请与德龙售后服务中心联系。



## 各种指示灯的含义

显示的指示灯	可能的原因	解决方法
 指示灯闪烁	清洗完后，萃取器(A17)没有装回机器	按“清洁萃取器”章节的描述，将萃取器装回机器
 指示灯长亮+长亮	咖啡机的门(A16)没有关	关上咖啡机的门
 指示灯闪烁	表示热水/蒸汽旋钮(B1)必须关闭	关闭热水/蒸汽旋钮(B1)

## 机器的废旧处理

根据欧盟有关2002/96/EC的指令，当机器废弃时不能按一般的家电进行废旧处理，需将机器交给专门的分类垃圾收集中心进行处理。



## 常见的故障处理

下表中汇总了使用中常见的问题。按下面的描述，如果问题还不能解决的，请与德龙的售后服务中心联系。

出现故障	可能的原因	解决方法
咖啡不热	咖啡杯没有预热	用热水冲洗咖啡杯（使用热水功能）
	萃取器(A17)冷却了，由于距离上次制作咖啡已超过了2-3分钟	在制作咖啡前，先预热一下萃取器
	咖啡温度设置得太低了	设置较高的咖啡温度
咖啡油脂不够丰富	咖啡豆研磨过于粗糙	在咖啡研磨器工作时，逆时针向“1”方向旋转研磨调节旋钮一格(如图8)。如果制作出的咖啡还是不够理想，继续转动一格。调节的效果要在制作2杯咖啡以后才会体现出来。
	使用的咖啡豆类型不对	使用制作意式浓缩咖啡的咖啡豆
咖啡流出的速度太慢或一滴一滴流出来	咖啡豆研磨得太细	在咖啡研磨器工作时，顺时针向“7”方向旋转研磨调节旋钮一格(如图8)。如果制作出的咖啡还是不够理想，继续转动一格。调节的效果要在制作2杯咖啡以后才会体现出来。
咖啡不是从咖啡流出口流出来	咖啡流出口堵塞	用牙签清洁咖啡流出口（如图22）
打不出牛奶泡沫	卡布奇诺发泡器太脏	按“清洁”章节描述清洗卡布奇诺发泡器
停止出蒸汽	释放蒸汽超过3分钟，蒸汽的安全装置启动，停止释放蒸汽	等待片刻，稍后可重新启动蒸汽功能
机器无法启动	电源线(A22)的插头没有插好	将电源插头连接到机器的主电源上
	主电源开关(A15)没有开启	开启主电源开关（如图4）
萃取器取不出来	没有正确地关闭机器	按  按钮关闭机器
牛奶泡沫太大	牛奶不够冰或不是半脱脂牛奶	使用冰箱冷藏的脱脂或半脱脂牛奶（大约5℃）。如果结果不够理想，请更换牛奶品牌。
打不了牛奶泡沫	牛奶发泡器太脏了	按“每次使用后清洁牛奶发泡器”章节的描述进行清洁
停止出蒸汽	连续使用超过3分钟，机器的安全装置启动	等待机器冷却，然后再重新启动蒸汽功能



★若有任何需求请与下述地址联系：

☆ 邑隆贸易(上海)有限公司

地址：上海市中山北路3553号伸大厦2001-2016室

电话：(021) 3135 8858      传真：(021) 3135 8262      邮编：200062

客户热线：400 827 1668      网址：[www.delonghi.com.cn](http://www.delonghi.com.cn)