



CREATISTA PRO
我的机器

Breville

NESPRESSO[®]

奈斯派索咖啡 Breville Creatista Pro

恭喜您购买了 奈斯派索咖啡 Breville Creatista Pro，该机器可让您制作咖啡厅品质的牛奶咖啡。



① Creatista Pro 咖啡机

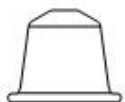

② 品尝盒的 奈斯派索咖啡 胶囊



③ 牛奶 水罐



④ 奈斯派索咖啡 欢迎手册

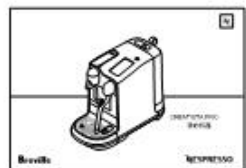

⑤ 用户 手册



⑥ 1 x 水硬度 测试条, 在用户手册中

用户手册

奈斯派索咖啡是一个独家系统，一次又一次地创建完美的意式浓缩咖啡。每个参数的计算都非常精确，以确保可以提取每个胶囊中的所有香气，从而赋予咖啡体并产生异常浓厚且光滑的油脂。

BNE900规格

~	220-240 V, 50-60 Hz, 2300 W
P最高	19 bar / 1.9兆帕
kg	~6.65公斤 / 14.7磅
📄	2升 / 68盎司
📦	25.1厘米 / 9.8英寸
📦	41.8厘米 / 16.5英寸
📦	49.9厘米 / 19.6英寸

内容

安全须知	4
机器概述	7
首次使用	8
饮料菜单	9
咖啡设置	9
牛奶咖啡	11
普通咖啡	12
咖啡制备技巧	13
日常清洁	14
保养	15
除垢	16
水硬度	16
故障排除	17
联系Nespresso	19
处置与环境保护	19
有限保证	19

安全须知



警告：安全预防措施是设备的一部分。首次使用新设备之前，请仔细阅读它们。将它们放在一个可以找到并稍后引用它们的地方。

警告：看到此标志时，请参阅安全注意事项，以免造成伤害。

信息：当您看到此标志时，请注意有关正确使用设备的建议。

警告：当您看到此标志时，请按照说明进行操作，以避免可能导致受伤的电气风险。

警告：如果电源线损坏，请勿操作设备。

该设备旨在根据这些说明制备饮料。

· 请勿将本设备用于其预定用途以外的其他用途。

· 如果在密闭空间或橱柜内，请勿操作设备。

· 本设备仅设计用于室内和非极端温度条件。

· 保护设备避免阳光直射，长时间溅水和潮湿。

· 这仅是家用电器。不适用于：商店，办公室和其他工作环境中的员工厨房区域；农舍客户在酒店，汽车旅馆和其他住宅类型环境中的使用情况；床和早餐类型的环境。

· 该设备可由至少8岁的儿童使用。

· 儿童不得将设备用作玩具。只要他们受到监督并获得有关安全使用该设备的说明，并充分意识到所涉及的危险。除非儿童年龄在8岁以上并在成人的监护下，否则不得进行清洁和用户维护。

· 将设备及其电源线放在8岁以下儿童接触不到的地方。

· 本设备可能由体力，感觉或精神能力较弱的人使用，或者其经验或知识不足的人使用，前提是它们受到监督或已收到有关安全使用本设备并了解危险的说明。

· 儿童不得将设备用作玩具。

· 制造商不承担任何责任，保修也不适用于任何商业用途，不当操作或使用本设备，由于用于其他目的，错误的操作，非专业的维修或不遵守说明而导致的任何损坏。

警告：避免致命的电击和火灾危险。

· 紧急情况下：立即从电源插座上拔下插头。

· 只能将设备插入合适的，易于接近的接地主电源连接中。确保电源电压与铭牌上指定的电压相同。使用不正确的连接会使保修无效。

仅在安装后才能连接设备。

· 请勿将电线拉过尖锐的边缘，夹住电线或使其垂下。

· 使电源线远离热源和湿气。

·  如果电源线损坏，则必须由制造商，其服务代理商或具有类似资格的人员进行更换，以避免所有风险。

· 如果电源线损坏，请勿操作设备。将设备退回

· 如果需要延长线，请仅使用导体横截面至少为1.5 mm的接地线并且需要

匹配输入功率。

· 为避免危险性损坏，切勿将本设备放在散热器，火炉，烤箱，煤气灶，明火等类似热表面上或旁边。

· 始终将其放置在水平，稳定且平坦的表面上。该表面必须耐热和耐液体，例如水，咖啡，除垢剂或类似液体。

· 长时间不使用时，将设备与电源断开。通过拔出插头而不是通过拉扯电线本身来断开连接，否则电线可能会损坏。

· 清洁和维修之前，请从电源插座上拔下插头，然后让设备冷却。

· 切勿用打湿的手触摸电源
· 切勿将设备或其一部分浸入水或其他液体中。

· 切勿将设备或设备的一部分放入洗碗机中。
· 电和水在一起很危险，并可能导致致命的电击。

· 请勿打开设备。内部危险电压！
· 不要在任何开口处放入任何东西。否则可能会引起火灾或触电！

避免在操作设备时可能造成的伤害。

· 如果将咖啡量设置为高于150毫升（5盎司）；在煮下一杯咖啡之前，让机器冷却5分钟，以防止过热的风险！

· 切勿离开设备

在操作过程中无人看管。

如果设备损坏或运行不正常，请勿使用。立即从电源插座上拔下插头。联系奈斯派索总部授权代表进行检查，维修或调整。

·  损坏的设备可能会导致电击，灼伤和火灾。

· 在操作过程中，请始终完全关闭手柄，切勿打开手柄。可能会导致烫伤。

· 不要将手指放在咖啡出口下，有烫伤的危险。
· 请勿将手指放在胶囊仓或胶囊轴中。有受伤危险！

- 切勿使用已损坏或变形的胶囊。如果胶囊在胶囊仓中被堵塞，请在进行任何操作之前关闭机器并拔下电源插头。呼叫奈斯派索机器总部的授权代表
- 请勿使用滴水盘和滴水格栅来避免任何液体洒在周围表面上。
- 请勿使用任何强力清洁剂或溶剂清洁剂。使用湿布和温和的清洁剂清洁设备表面。
- 要清洁机器，请仅使用清洁的清洁工具。
- 请勿使用可能会损坏设备表面的研磨材料。
- 打开机器包装时，请撕下塑料薄膜并进行处理。
- 该设备专用奈斯派索咖啡独家提供的咖啡胶囊
- 本设备专用于牛奶，不可与其他产品/替代品一起使用
- 切勿使用已损坏或变形的胶囊。如果胶囊在胶囊仓中被堵塞，请在进行任何操作之前关闭机器并拔下电源插头。呼叫奈斯派索机器总部的授权代表
- 滥用可能导致伤害。
- 仅用新鲜的饮用水填充水箱。
- 如果长时间不使用本设备（节假日等），请清空水箱。
- 当本周末或类似时间段内不使用本设备时，请更换水箱中的水。
- 保存这些说明将它们传递给任何后续用户。此说明手册也可以在 nespresso.com 上以PDF格式获得。
- 所有奈斯派索咖啡设备通过严格的控制。在实际条件下，对选定的设备随机进行可靠性测试。若有微小的使用痕迹，可能是设备在出厂时被用于测试
- 奈斯派索咖啡保留更改说明的权利
- 本机包含磁铁。
- 除垢奈斯派索咖啡正确使用除垢剂有助于确保机器在其使用寿命内正常运行，并且咖啡体验与第一天一样完美。

电源按钮

液晶触摸屏

胶囊插入杆

胶囊容器

可移动的滴水网格

器弹出杯架

滴水盘挡板

可移动滴水盘，带完整指示

易清洁的蒸汽棒

牛奶罐温度传感器

牛奶罐

水箱盖

可移动的销钉清洁工具

电源按钮按下以打开/关闭机器

液晶触摸屏

-滑动导航

-点击选择

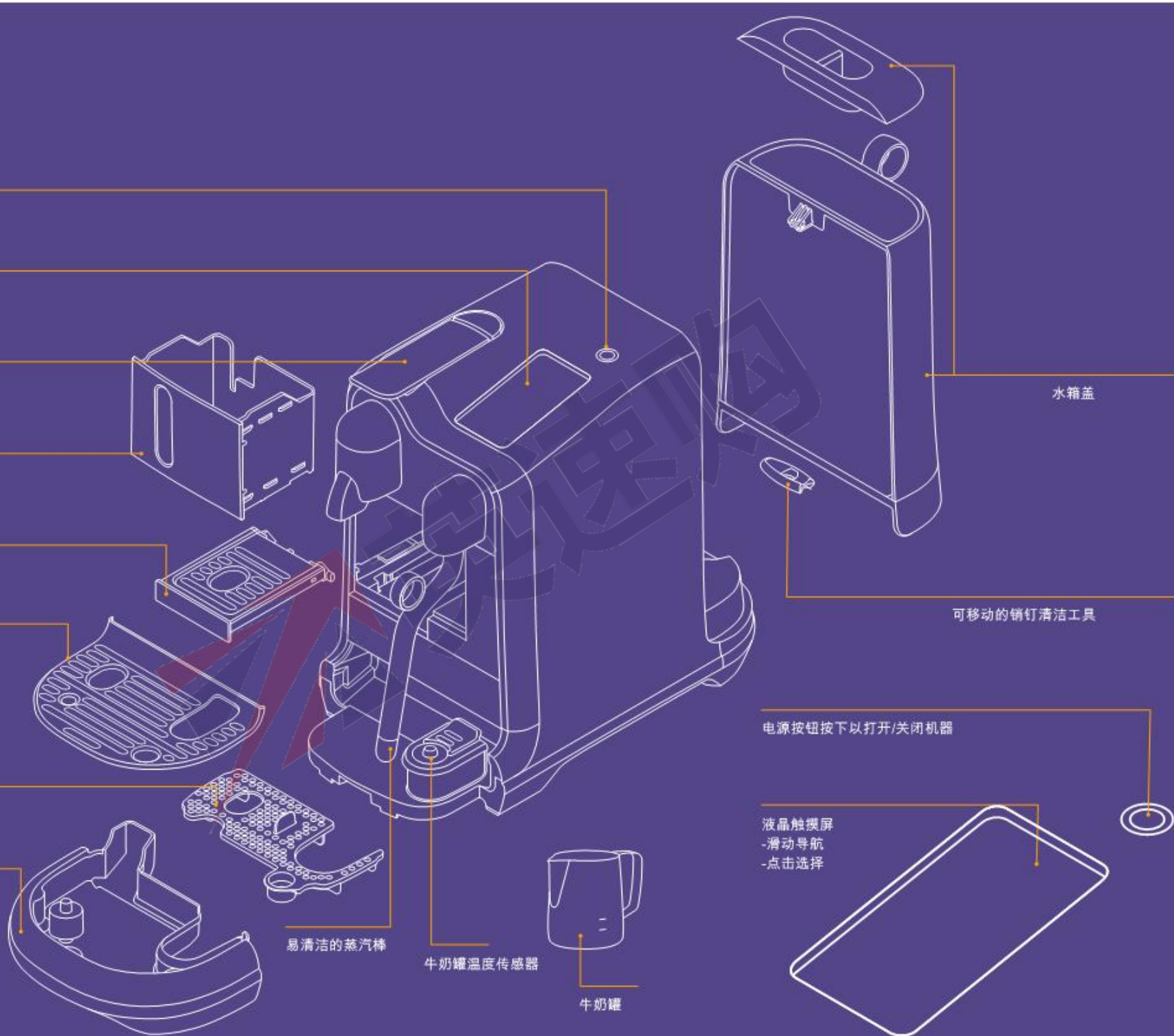

首次使用

i 阅读并安全丢弃所有包装材料 使用之前，请在机器上贴上促销标签。

i 阅读重要的保障措施 首先要避免致命的电击和火灾危险。

❶ 插上机器 进入电源插座。



❷ 开启机器 通过按电源按钮。



❸ 点击选择你的语言。

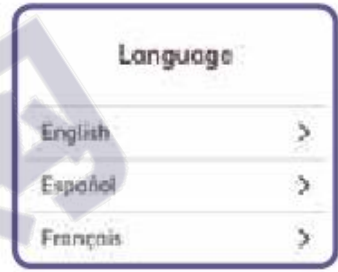

❹ 在屏幕上关注指示 用于机器设置。

第一个使用周期是冲洗机器并灌注加热系统。



❺ 按照屏幕上的快速入门指南。

可以手动设置水硬度，也可以使用默认值。可以在菜单中调整设置。



❻ 要关闭机器，按下电源按钮。关闭机器可以中断任何饮料配方。



饮料菜单与选择

饮料菜单



热水

点击以手动启动和停止。最高 200毫升 (6.5液体盎司)

上下滑动
在触摸屏上浏览菜单。

点击屏幕
选择。

饮料确认



热水

出

点击开始

饮料调整

咖啡设置

牛奶设置

饮料调整

调整咖啡量

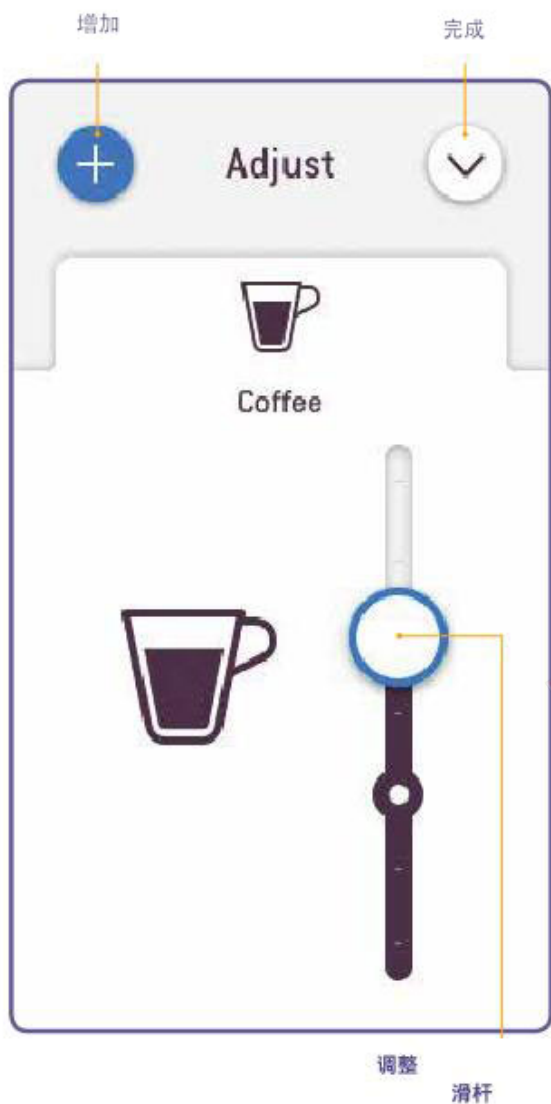

调整牛奶泡沫水平



调整牛奶温度

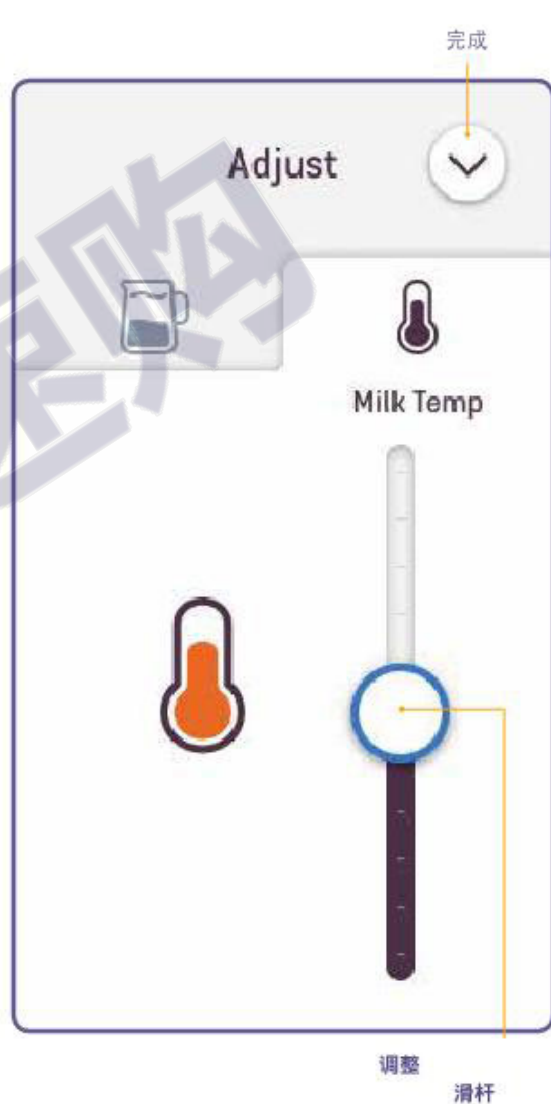

① 向上滑动圆圈和向下调整栏。栏上的“刻痕”是饮料的默认设置。

② 点按 **+** 保存您的自定义饮料设置。自定义饮料将显示在“饮料菜单”中。

EN Making a Milk Coffee

饮品制备中

退出

咖啡制取和奶泡制备将会同时进行，无需等待

咖啡和奶泡制取将会自动停止，您也可以手动点击按钮来停止。

咖啡制备

牛奶制备

制作完成

退出

热水模式
点击来手动开启和停止

增加咖啡
(通过放置一颗新的咖啡胶囊)

奶泡完成

图标示例

- 前进
- 返回
- 完成
- 跳过
- 升级保存
- 菜单
- 信息
- 存储
- 删除
- 等待

日常制备一杯咖啡

咖啡品类确认

饮品制取中

饮品制取完成



咖啡设置



咖啡制取



加咖啡

(插入新胶囊并再次提取)

咖啡将自动停止运行。

或者，点击图标停止。

咖啡制备技巧

i 确保卫生条件，强烈建议不要重复使用用过的胶囊。

i 以获得最佳的牛奶泡沫，在冷藏温度下（约4-6°C / 39-43°F）使用巴氏消毒的全脂或半脱脂牛奶。



对于较小的杯子，
轻按弹出杯托后
放置小杯

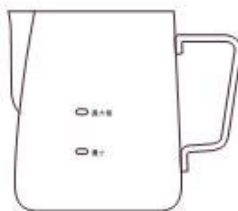

只用来制备奶泡的奶罐



注意：牛奶壶的注水量不得超过壶内外标明的最大高度。



始终确保 制作奶泡时，牛奶罐位于
于滴盘温度传感器上。

调整常规/牛奶咖啡饮料

普通咖啡	咖啡量	牛奶咖啡	设定值
☕ 里斯特雷托	从10到30毫升/0.35-1液体盎司	咖啡量	7级，从15到130毫升/0.5-4.4液体盎司
☕ 浓咖啡	从30到70毫升/ 1-2.3液体盎司	热水量7级，从50到200毫升/ 1.7-6.8液体盎司	牛奶温度 从50°至76°C / 122°至169°F的11级
☕ 伦戈	从70到130毫升/2.3-4.4液体盎司	牛奶泡沫	2至30mm 8级

牛奶水平

纯白色



min少量

拿铁咖啡



min少量

卡布奇诺咖啡



min少量

拿铁玛奇朵



max最高值

日常清洁

i 不使用 清洁时，请使用任何强力或研磨性溶剂，海绵或奶油清洁剂。请勿在洗碗机中放置任何零件。

i 永不沉浸 器具或其任何部分在水或任何其他液体中

1  选择清洁蒸汽棒 从MENU并按照屏幕上的步骤

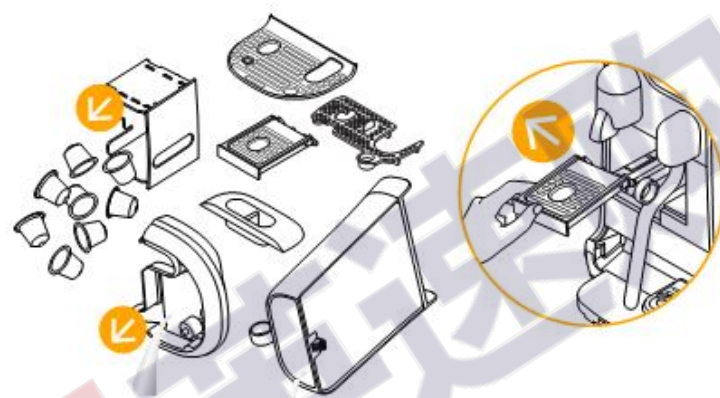

2 清空滴水盘和胶囊容器
每天。取下并清洁杯托，然后擦拭机器内部。移除并用无味清洁剂清洁水箱，然后用温水冲洗。

3 冲洗并干燥 每次使用后的牛奶壶。
如果需要，请使用中性洗涤剂。

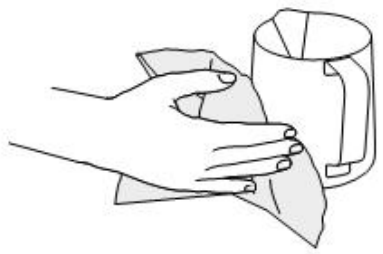

4 烘干所有零件 用干净的软布
重新组装机器。定期用干净的湿布擦拭咖啡出口和咖啡机。



点击以选择并按照屏幕上的说明进行操作。



清洁蒸汽棒

每天完成，以清洁蒸汽通道，蒸汽棒并防止堵塞。



冲洗蒸汽棒

根据需要使用，以清除蒸汽棒中可能发生的任何堵塞。



除垢

清除任何积垢。请参阅下一页的除垢说明。



水硬度

重置水硬度等级。



冲洗周期

长时间不使用机器时。



空循环

存放机器一段时间不使用或防冻时。



快速入门指南

再次参见快速入门指南。



语言

更改机器的语言。



恢复出厂设置

删除所有设置并将设备恢复为出厂设置。



除垢







i 持续时间 大约15分钟。

! **阅读重要保障** 请使用除垢剂包装上的除垢剂，并参阅表中的使用频率。除垢剂可能有害。避免接触眼睛，皮肤和表面。切勿使用除垢剂。奈斯派索咖啡除垢套件可在以下位置获得。奈斯派索咖啡以避免损坏您的机器。下表将根据水硬度指示为达到最佳机器性能所需的除垢频率。如果您对除垢有任何其他疑问，请联系 Nespresso。

除垢：消除结垢，保持咖啡的味道并防止机器损坏。频率将取决于您的水硬度和使用量。屏幕提示时除垢。如果30次使用后仍未执行除垢循环，机器将停止您的使用。出现“锁定”倒数提醒您剩余使用次数，直到停止使用为止。

 **导航到菜单**
并选择除垢。请按照屏幕上的说明进行操作。

水硬度等级

水硬度：		除垢后：			
应用程式	法国标准	德国标准	碳酸钙 ³	 (40毫升)	
 水平 0	<5	<3	<50毫克/升	2 200	
 水平 1个	> 7	> 4	> 70毫克/升	1800	
 水平 2	> 13	> 7	> 130毫克/升	1400	
 水平 3	> 25	> 14	> 250毫克/升	1000	
 水平 4	> 38	> 21	> 380毫克/升	600	

故障排除

屏幕/按钮未点亮。	<ul style="list-style-type: none"> - 机器自动关闭。 - 按电源按钮打开机器电源。 	<ul style="list-style-type: none"> - 检查插座：插头，电压，保险丝。
没有蒸汽或热水。	<ul style="list-style-type: none"> - 机器关闭。按电源按钮打开机器电源。 	<ul style="list-style-type: none"> - 检查插座：插头，电压，保险丝。
没有咖啡，没有水，咖啡流动异常。	<ul style="list-style-type: none"> - 检查水箱位置是否正确，如果水箱已空，请装满新鲜的饮用水。 	<ul style="list-style-type: none"> - 如有必要，对机器除垢。
咖啡不够热。	<ul style="list-style-type: none"> - 使用热水按钮预热杯子。 	<ul style="list-style-type: none"> - 如有必要，对机器除垢。
胶囊杠杆未完全关闭。	<ul style="list-style-type: none"> - 清空胶囊容器。 	<ul style="list-style-type: none"> - 检查胶囊是否在机器内部没有阻塞。（注意：请勿将手指放在机器内部）
泄漏（机器下有水）。	<ul style="list-style-type: none"> - 如果已满，请倒空滴水盘。 - 检查滴水盘是否牢固插入。 	<ul style="list-style-type: none"> - 如果问题仍然存在，请致电Nespresso。
没有咖啡流，水直接进入胶囊桶（尽管插入了胶囊）。	<ul style="list-style-type: none"> - 确保胶囊手柄已关闭。 	<ul style="list-style-type: none"> - 清空胶囊桶，检查是否没有胶囊在机器内部被阻塞。（注意：请勿将手指放在机器内）如果问题仍然存在，请致电Nespresso。
显示屏暗淡，难以看清/阅读。	<ul style="list-style-type: none"> - 屏幕亮度设置为较低的设置。 - 按电源按钮打开。 	<ul style="list-style-type: none"> - 调整屏幕亮度设置。导航至菜单，然后选择屏幕亮度。
填充水箱提示仍保留在屏幕上（水箱已满）。	<ul style="list-style-type: none"> - 检查水箱位置是否正确。 	<ul style="list-style-type: none"> - 如果问题仍然存在，请致电Nespresso。
显示除垢警报。	<ul style="list-style-type: none"> - 对机器除垢。 	<ul style="list-style-type: none"> - 导航至菜单，然后选择除垢。按照屏幕上的提示进行操作。
机器开启，但停止运行。	<ul style="list-style-type: none"> - 按电源按钮关闭机器。 - 等待60分钟，然后按电源按钮打开机器电源。 	<ul style="list-style-type: none"> - 如果问题仍然存在，请致电Nespresso。
触摸屏无法正常工作。	<ul style="list-style-type: none"> - 按电源按钮关闭机器。再次按电源按钮打开机器电源。 	<ul style="list-style-type: none"> - 如果问题仍然存在，请致电Nespresso。
触摸屏处于存储模式。	<ul style="list-style-type: none"> - 要退出存储模式，请按电源按钮将机器关闭。再次按电源按钮打开机器电源。 	

故障排除奶泡制备

牛奶蒸汽循环无法开始。	<ul style="list-style-type: none"> - 检查水箱是否正确放置，如果倒空，请装满新鲜的饮用水。 - 检查蒸汽喷嘴是否堵塞，并确保降低了蒸汽棒
泡沫质量达不到标准。	<ul style="list-style-type: none"> - 确保在冷藏温度（约4-6°C / 39-43°F）下使用巴氏消毒的全脂或半脱脂牛奶。为了获得更好的效果，应该重新打开牛奶。 - 检查牛奶泡沫设置。 - 使用提供的牛奶壶。 - 每次使用后都要清洁牛奶壶和蒸汽棒。 - 完成蒸汽棒清洁周期。导航至菜单，然后选择清洁蒸汽棒，然后按照屏幕上的提示进行操作。
蒸汽很湿。	<ul style="list-style-type: none"> - 使用新鲜的饮用水。 - 请勿使用高度过滤，去离子或蒸馏水。
牛奶溢出。	<ul style="list-style-type: none"> - 将适量的牛奶装满水罐。请勿超过最大水位。 - 最小和最大水平标记在水罐的内部和外部。 - 要停止溢出，请减少牛奶的初始体积和/或降低泡沫水平。这取决于牛奶类型。
牛奶温度太高。	<ul style="list-style-type: none"> - 使用提供的牛奶壶。 - 检查奶壶在滴水盘中奶壶温度传感器上的位置是否正确。 - 降低牛奶温度设置 - 检查滴水盘中的温度传感器是否干燥和清洁。
牛奶温度不够高。	<ul style="list-style-type: none"> - 预热杯。 - 使用提供的牛奶壶。 - 检查牛奶壶是否位于滴水盘中的温度传感器上。 - 提高牛奶温度设置。 - 检查蒸汽喷嘴是否堵塞。
显示清洁蒸汽棒警报。	<ul style="list-style-type: none"> - 清洁蒸汽棒。 - 导航至菜单，然后选择清洁蒸汽棒。按照屏幕上的提示进行操作。



由于我们可能没有预见到您对所有设备的使用，如果您需要任何其他信息，以防万一，或者只是寻求建议，请致电奈斯派索或您的奈斯派索授权代表的联系方式。

您的设备包含可回收或可回收的有价值的材料。将剩余的废物分为不同类型，有助于回收有价值的原材料。将设备放在收集点。您可以从当地政府获得有关处置的信息。

有限保证

Breville 保证该产品自购买之日起两年内（或3个月商业使用）在材料和工艺方面存在缺陷。在此期间，Breville将酌情决定免费维修或更换任何有缺陷的产品，消费者无需付费。如果在保修期内维修或更换产品或配件，则对维修产品的保修将自原始产品购买之日起两年，而不是自维修之日起两年。对于因任何原因引起的财产损失或其他财产损失或其他损失，本保证不承担任何责任。还不包括由于未按照说明使用产品，意外损坏，误用，未经授权的人员篡改，维护不当，易耗品或正常磨损，并不涵盖保修范围内的索赔费用。在澳大利亚，我们的商品附带《澳大利亚消费者法》不能排除的担保。对于重大故障，您有权要求更换或退款，对于其他合理可预见的损失或损害，您有权要求赔偿。如果货物的质量不合格并且该故障不构成重大故障，则您也有权维修或更换该货物。

如何在布雷维尔保修下索赔

奈斯派索咖啡代表Breville处理产品查询和产品服务。如果您认为您的产品有缺陷，请联系奈斯派索咖啡客户服务团队可直接获得Breville授权的服务代理商提供有关将其发送或维修的说明。联系奈斯派索咖啡澳大利亚：1800 623 033或
新西兰：0800 234 579 nespresso.com。

本产品由Breville进口和分销，此保修由Breville提供。在法律允许的范围内，奈斯派索咖啡对产品和所有的保证，担保和条件不承担任何责任。奈斯派索咖啡被排除在外。

Breville



奈斯派索咖啡 英速购

CREATISTA PRO

通过 奈斯派索咖啡